

# Lirika

## Інструкція для експлуатації

Тип SUP041



Шановний клієнт,

цей апарат був випробуваний з використанням кави, тому, не дивлячись на його ретельне очищення, в ньому могли залишитися залишки кави. Проте, ми гарантуємо, що ця кавомашина є абсолютно новою, і ми рекомендуємо ознайомитися з інструкціями по використанню кавомашини перед її увімкненням.

## ЗМІСТ

Зміст.....	1	8.3	Список аксесуарів.....	21
Короткий огляд та основні компоненти.....	2	8.4	Збирання - Розміщення.....	22
Правила техніки безпеки.....	4	8.5	Утилізація упаковки.....	23
1. Загальна інформація.....	6	8.6	Заповнення водяного бачка.....	24
1.1 Призначення апарата.....	6	8.7	Заповнення бункера для кавових зерен.....	24
1.2 Як читати інструкцію.....	6	8.8	Електричне підключення.....	24
1.3 Як користуватися інструкціями.....	7	8.9	Увімкнення/Вимкнення.....	24
1.4 Ідентифікація апарата.....	7	8.10	Перше використання - Використання після тривалого простою.....	25
1.5 Технічні характеристики.....	8	8.11	Вимірювання і регулювання твердості води.....	25
1.6 Залишкові ризики.....	8	8.12	Водяний фільтр "INTENZA".....	26
2. Компоненти апарата.....	8	8.13	Регулювання кавомолки.....	28
2.1 Опис панелі управління.....	8	9.	Програмування апарата.....	28
3. Використання апарата.....	8	9.1	Вхід до меню програмування.....	29
3.1 Заповнення водяного бачка.....	8	9.2	Кнопки програмування.....	29
3.2 Заповнення бункера для кавових зерен.....	9	9.3	Меню програмування.....	30
3.3 Увімкнення апарата.....	10	9.4	Встановлення паролі.....	31
3.4 Розігрів і промивання.....	10	9.5	Встановлення кредитів.....	32
3.5 Цикл промивання/самоочищення.....	10	10.	Очищення і технічне обслуговування.....	33
3.6 Екологічна безпека: режим очування.....	10	10.1	Інтервали очищення.....	33
3.7 Регулювання носика подачі.....	11	10.2	Змащення вузла заварювання.....	33
3.8 Приготування кави.....	11	10.3	Видалення накипу.....	34
3.9 Регулювання міцності кави.....	12	11.	Утилізація апарата.....	37
3.10 Спорожнювання висувного піддона для кавової гущі.....	12	12.	Пошук та усунення несправностей.....	37
3.11 Видача пари.....	13			
3.12 Видача гарячої води.....	13			
4. Використання апарата з кредитами.....	14			
5. Очищення і технічне обслуговування.....	14			
5.1 Очищення трубки гарячої води/ пари.....	15			
5.2 Очищення висувного піддона для кавової гущі.....	15			
5.3 Очищення краплезбірника.....	15			
5.4 Вузол заварювання - щотижневе очищення.....	15			
6. Попередження апарата.....	17			
7. Переміщення і зберігання.....	19			
7.1 Переміщення.....	19			
7.2 Зберігання.....	19			
8. Встановлення.....	19			
8.1 Правила техніки безпеки.....	19			
8.2 Функції зупинки.....	21			

## КОРОТКИЙ ОГЛЯД ТА ОСНОВНІ КОМПОНЕНТИ

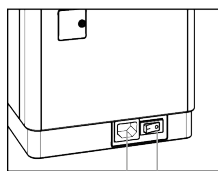
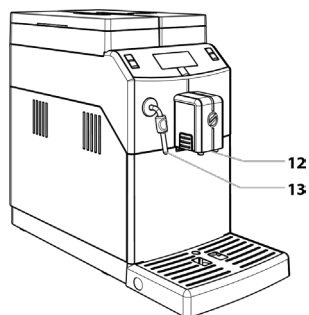
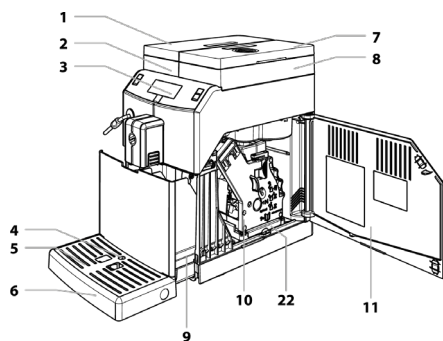

14 15

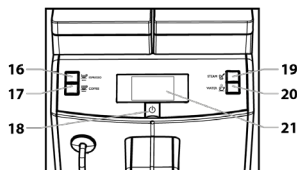

1.	Кришка водяного бачка
2.	Водяний бачок
3.	Панель управління
4.	Поплавок заповнення краплезбірника
5.	Решітка для встановлення чашок
6.	Краплезбірник
7.	Кришка бункера для кавових зерен
8.	Бункер для кавових зерен
9.	Висувний піддон для кавової гущі
10.	Вузол заварювання
11.	Дверцята доступу для обслуговування

12.	Носик подачі
13.	Трубка видачі гарячої води/пари
14.	Гніздо для шнура живлення
15.	Кнопка увімк./вимк.
16.	Кнопка «Еспресо»
17.	Кнопка «Coffee»
18.	Кнопка «Stand-by»
19.	Кнопка «Steam»
20.	Кнопка «Hot water»
21.	Дисплей
22.	Висувний піддон для залишків кави

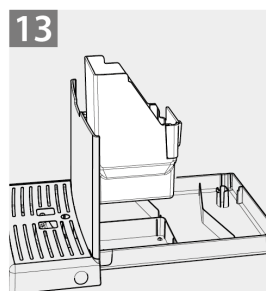
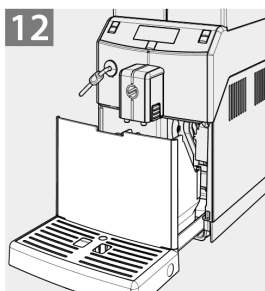
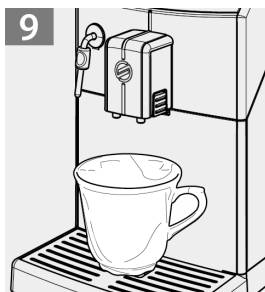
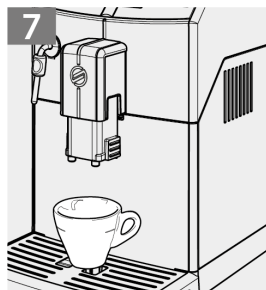
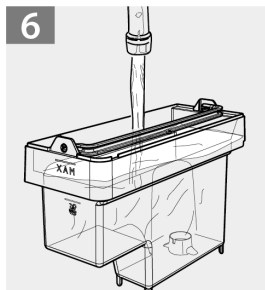
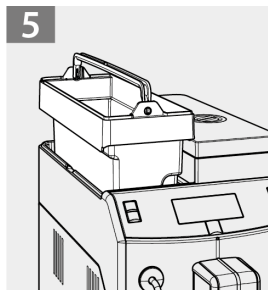
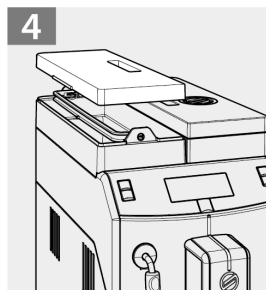
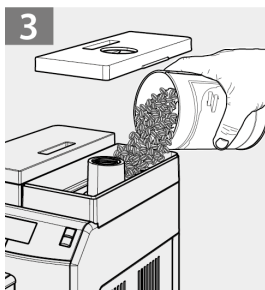
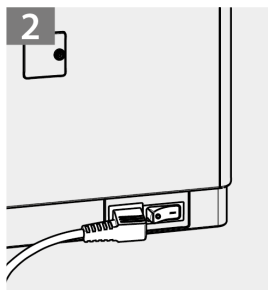

## ПРАВИЛА ТЕХНІКИ БЕЗПЕКИ



Не допускайте потрапляння води на електричні частини апарата: небезпека короткого замикання! Гаряча вода і пара можуть викликати опіки!

### Призначення

Апарат призначений для використання лише в невеликих офісах/організаціях. Апарат не дозволяється використовувати людям (у тому числі дітям) зі зниженими фізичними, розумовими і сенсорними можливостями або з малим досвідом і/або знаннями, якщо за ними не спостерігає особа, відповідальна за їхню безпеку, або якщо вони не пройшли інструктаж від такої особи з приводу правильного використання апарата.

### Електроживлення

Апарат повинен підключатися до джерела живлення обслуговуючою організацією відповідно до його технічних умов.

### Шнур живлення

Не використовуйте апарат у випадку пошкодження шнура живлення. негайно повідомте про будь-які дефекти в шнурі і/або вилці обслуговуючій організації. Не пропускайте шнур живлення по кутах, гострих краях чи над гарячими предметами, тримайте його подалі від олії. Не використовуйте шнур живлення для перенесення або перетаскування апарата. Не тягніть за шнур, щоб витягти вилку з розетки, і не торкайтеся до нього мокрими руками чи ногами. Не допускайте, щоб шнур живлення вільно звисав зі столів або полиць.

### Безпека інших осіб

Забезпечте, щоб діти не грали з апаратом і/або пакувальними матеріалами. Ніколи не спрямовуйте струмінь гарячої води і/або пари на себе або на інших. Не торкайтеся до трубки гарячої води голими руками. Завжди користуйтеся передбаченими для цього ручками.

### Небезпека опіків

Не доторкайтеся до трубки гарячої води і/або носику подачі кави/напою.

### Заходи протипожежної безпеки

У випадку пожежі користуйтеся вуглекислотними вогнегасниками. Не користуйтеся водяними і порошковими вогнегасниками.

### Придатне місце для роботи і технічного обслуговування

Апарат повинен бути встановлений обслуговуючою організацією відповідно до правил техніки безпеки, що діють на момент встановлення. Апарат дозволяється переміщувати лише обслуговуючій організації. Не користуйтеся апаратом поза приміщенням. Не ставте джерела відкритого полум'я і/або тліючі предмети поблизу від апарата, щоб уникнути розплавлення та іншого пошкодження корпусу апарата.

Не використовуйте в місцях, у яких температура може впасти до рівня, рівного і/або меншого 0°C. Якщо апарат піддавався таким умовам, повідомте обслуговуючій організації, що проведе перевірку безпеки.

## **Очищення**

Перед очищенням апарата необхідно натиснути кнопку живлення для переведення її в положення OFF (0), а також вийняти вилку з розетки. Дочекайтеся також вистигання апарата. Ніколи не занурюйте апарат у воду! Категорично забороняється втручатися в конструкцію внутрішніх частин апарата.

Не проводьте очищення апарата за допомогою струменів води.

Апарат і його компоненти необхідно очищати і промивати після періоду простою.

## **Використання молока (якщо є)**

Молоко необхідно використовувати і зберігати відповідно до інструкцій, наведених на оригінальній упаковці виробника. Ми не несемо відповідальності за використання молока, непридатного для споживання людиною. Молоко необхідно зберігати холодним, тому що високі температури приводять до його скисання, що є нормальною властивістю молока. Тому капучинатор необхідно чистити після кожного використання відповідно до інструкцій у цьому документі. Для ретельного очищення капучинатор можна зняти і розібрати, а його частини покласти в посудомийну машину (непрофесійного типу).

Процес миття в посудомийній машині може привести до потьмарення поверхні капучинатора або вицвітання графічних елементів, особливо при використанні агресивних мийних засобів. Це – нормальне явище, що жодним чином не впливає на правильну роботу молочної системи.

## **Зберігання апарата**

Якщо апарат не планується використовувати протягом тривалого часу, вимкніть його і від'єднайте від мережі. Зберігайте апарат у сухому недоступному для дітей місці. Зберігайте його в місці, захищеному від пилу і бруду.

## **Ремонт / технічне обслуговування**

У випадку відмови, проблем або підозри на несправність у результаті падіння, негайно витягніть вилку з розетки і попередьте обслуговуючу організацію або технічного фахівця.

Не намагайтеся використовувати несправний апарат. Лише обслуговуючій організації і/або технічному фахівцеві дозволяється проводити роботи з технічного обслуговування і ремонт апарата.

## 1. ЗАГАЛЬНА ІНФОРМАЦІЯ

### 1.1 Призначення апарата

- Цей апарат автоматично готує:
  - каву і каву еспресо з використанням кавових зерен;
  - гарячі напої з використанням гарячої води і/або пари, що подається через носик подачі;
  - молочні напої з використанням панарелло і/або капучинатора, що входить у комплект (за необхідності).

Конструкція апарата і його елегантний корпус призначені для використання в невеликих офісах, на підприємствах і в установах.



#### **Важливо**

**Неправильне застосування анулює будь-які гарантії і звільняє виробника від будь-якої відповідальності за заподіяння шкоди людям і/або майну.**

**Наступні випадки вважаються неправильним застосуванням:**

- будь-яке застосування не за призначенням і/або з використанням методів, не описаних у цій інструкції;
- будь-які роботи на апараті в порушення вказівок, наведених у цій інструкції;
- будь-яке застосування після втручання в конструкцію компонентів апарата і/або зміни його запобіжних механізмів;
- застосування апарата за межами приміщення.

У таких випадках користувач оплачує витрати на ремонт.

### 1.2 Як читати інструкцію

- У цій інструкції використовуються різні види символів для вказування на різний ступінь небезпеки і рівень компетенції.



**Попереджувальний трикутник вказує на важливі інструкції з безпеки для користувачів апарата. Ретельно дотримуйтеся цих інструкцій, щоб уникнути серйозної травми!**

- У цій інструкції використовуються різні символи для вказування на компетенцію кожного користувача.

**Користувач** — особа, що використовує апарат для приготування напоїв і може



очишувати апарат відповідно до вказівок у цій інструкції. Користувачам НЕ дозволяється виконувати роботи, що відносяться до компетенції обслуговуючої організації / оператора з заправлення або технічного фахівця. При виявленні збою і/або несправності користувач повинен звертатися лише до обслуговуючої організації.

**Обслуговуюча організація/оператор заправлення:**



компанія або особа, відповідальні за нормальне встановлення, запуск і припинення роботи апарата. При виявленні збою обслуговуюча організація звертається по допомогу до технічного фахівця з технічного обслуговування.



**Технічний фахівець** — кваліфікований персонал, навчений виконанню позапланового технічного обслуговування і наданню технічної підтримки. Технічні фахівці можуть виконувати всі роботи, описані в цій інструкції, без запиту окремого дозволу.



**i** Цей символ використовується для вказування на інформацію, що особливо важлива для забезпечення оптимального використання апарата.

### 1.3 Використання інструкції з експлуатації

**!** Ця інструкція є невід'ємною частиною апарата. Необхідно уважно ознайомитися з нею. У ній міститься інформація про встановлення, технічне обслуговування і правильне застосування апарата. Завжди звертайтеся до цієї інструкції перед виконанням будь-яких робіт.

Зберігайте цю інструкцію для експлуатації в безпечному місці і надавайте її кожному, хто може користуватися кавовим апаратом. У випадку втрати або псування цієї інструкції необхідно негайно запитати її копію в обслуговуючої організації. Звертайтеся до обслуговуючої організації для одержання додаткової інформації або у випадку виникнення проблем, які неповністю або недостатньо описані в цій інструкції.

### 1.4 Ідентифікація апарата

Апарат ідентифікується за назвою моделі і серійним номером, які відображуються на спеціальній табличці.

- На табличці вказується така інформація:
  - Назва виробника
  - Маркування CE
  - Модель апарата
  - Серійний номер
  - Рік виробництва
  - Деякі технічні характеристики:
    - Напруга живлення (В);
    - Частота напруги живлення (Гц);
    - Споживана потужність (Вт).

**i** Примітка: при зверненні до обслуговуючої організації завжди посилайтеся на цю табличку і зазначені на ній характеристики апарата.

## 1.5 Технічні характеристики

Технічні характеристики	
Електроживлення і номінальна напруга - Номінальна потужність	Див. таблицю в задній частині апарата
Матеріал корпусу апарата	метал - термопластичний матеріал
Розміри (Ш x В x Г)	215 x 370 x 429 (мм)
Вага	прибл. 8 кг
Довжина шнура живлення	1,2 м
Ємність водяного бачка	2,5 л
Ємність висувного піддона для кавової гущі	15 мелень
Панель управління	Спереду
Рівень звукового тиску за шкалою А:	менше 70 дБ
Тиск насоса	не більше 1,5 МПа (15,0 бар)
Умови роботи	Мінімальна температура: 10°C Максимальна температура: 40°C Максимальна вологість повітря: 95%
Запобіжні пристрої	Запобіжний клапан тиску бойлера Запобіжний термостат

Виробник залишає за собою право на технічні і виробничі зміни у зв'язку з технологічними вдосконаленнями.

## 1.6 Залишкові ризики

На носіку подачі немає захисних засобів для запобігання випадковому потраплянню кави, гарячих напоїв і/або пари на руки.

## 2. КОМПОНЕНТИ АПАРАТА

### 2.1 Опис панелі управління

**i** Примітка: тут описані всі можливі органи управління. Режими роботи описані в наступних розділах.

	Кнопки	Опис
16 Кнопка «Espresso»	При натисканні цієї кнопки готується кава еспресо.	
17 Кнопка «Coffee»	При натисканні цієї кнопки готується чашка кави.	
18 Кнопка «Stand-by»	При натисканні цієї кнопки активується режим очікування апарата.	
19 Кнопка «Steam»	При натисканні цієї кнопки апарат починає видавати пару.	
20 Кнопка «Water»	При натисканні цієї кнопки апарат видає гарячу воду.	
21 ЖК-дисплей	Відображується стан апарата і сигнали тривоги, а також вказівки користувачу щодо дій з експлуатації апарата.	

## 3. ВИКОРИСТАННЯ АПАРАТА

Перед початком використання апарата перевірте, щоб були заповнені водяний бачок і бункер для кавових зерен, а також щоб апарат був належним чином очищений.

### 3.1 Наповнення водяного бачка

Перед увімкненням апарата потрібно заповнити водяний бачок свіжою питною водою.



**Увага!** Перед першим використанням апарата ретельно помийте водяний бачок. Залити в бачок потрібно лише свіжу питну воду, тому що гаряча вода, газувана вода та інші рідини пошкодять апарат.

- 1 (рис. 04, стор. 3) Зніміть кришку з водяного бачка.
- 2 (рис. 05, стор. 3) Зніміть бачок – підніміть його за допомогою внутрішніх ручок.
- 3 (рис. 06, стор. 3) Промийте і залийте його свіжою водою, при цьому не можна перевищувати максимальний рівень (MAX), відмічений на бачку.
- 4 Вставте водяний бачок назад і поставте кришку на місце.

### 3.2 Наповнення бункера для кавових зерен

Перед увімкненням апарата перевірте, щоб у бункері була достатня кількість кавових зерен.



**Увага!** У бункер для кавових зерен потрібно засипати лише кавові зерна. Мелена кава, швидкорозчинна кава і будь-які інші речовини можуть пошкодити апарат.

- 1 (рис. 03, стор. 3) Зніміть кришку бункера для кавових зерен.
- i** Примітка: у бункері може використовуватися інша запобіжна система відповідно до правил, що діють у країні використання апарата.
- 2 Повільно засипте кавові зерна в бункер.
- i** Примітка: якщо водяний бачок не вставлений, перевірте, щоб кавові зерна не падали у відділення бачка. Якщо це відбувається, видаліть їх, щоб уникнути несправностей.
- 3 Поставте на місце кришку бункера для кавових зерен.

### 3.3 Увімкнення апарата



**Увага!** Підключення до джерела живлення повинна здійснювати лише обслуговуюча організація!

Перед увімкненням апарата перевірте, щоб вилка була правильно вставлена в розетку.

- 1 Щоб увімкнути апарат, перемістіть кнопку живлення на задній панелі апарата в положення «!» (рис. 02, стор. 3).
- 2 Після виконання циклу перевірки апарат переходить у режим очікування, і мигає кнопка (18) «☺».
- 3 Щоб вимкнути апарат, просто натисніть кнопку (18) «☺».



**Примітка:** після завершення розігріву апарат виконує цикл промивання внутрішніх контурів. Під час цього процесу видається невелика кількість води.

Дочекайтеся завершення цього циклу.

### 3.4 Розігрів і промивання

**1** Після запуску апарат активує етап розігріву. Дочекайтеся його завершення.

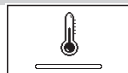

ЖОВТИЙ

**i** Примітка: індикатор виконання показує процес розігріву системи.

**2** Після завершення розігріву апарат виконує цикл промивання внутрішніх контурів.



ЖОВТИЙ

**i** Примітка: індикатор повзе вперед, вказуючи на те, що машина виконує цикл ополіскування системи.

**3** Видається невелика кількість води. Дочекайтеся закінчення циклу.

**i** Примітка: цикл можна зупинити шляхом натискання кнопки (16) «☕».

**4** Після цього апарат готовий до використання.



ЗЕЛЕНИЙ

**i** Примітка: якщо апарат використовується вперше або після тривалого простою, зверніться до обслуговуючої організації для його запуску.

### 3.5 Цикл промивання/ ополіскування

Цей цикл дає змогу провести промивання внутрішніх кавових контурів свіжою водою. Цей цикл виконується:

- При запуску апарата (при холодному бойлері);
- Після заповнення контуру (при холодному бойлері);
- У режимі очікування після приготування (якщо приготовлений, принаймні, один напій на основі кави);
- При вимкненні апарата після натискання кнопки (18) «☺» (якщо приготовлений, принаймні, один напій на основі кави).

Буде видана невелика кількість води для промивання і нагрівання всіх частин апарата. На цьому етапі буде відображатися таке вікно:

Дочекайтеся автоматичного завершення циклу.

Процес подачі можна зупинити шляхом натискання кнопки (16) «☕».



ЖОВТИЙ

### 3.6 Екологічна безпека: режим очікування

Апарат заощаджує електроенергію. Він автоматично вимикається через 30 хвилин бездіяльності.

**i** Примітка:

- на етапі вимикання апарат виконує цикл промивання, якщо готувався кавовий напій.
- можна задати час залежно від ваших потреб (зверніться до обслуговуючої організації)

Щоб знову увімкнути апарат, просто натисніть будь-яку кнопку на панелі управління (якщо кнопка живлення встановлена в положення «!»). У цьому випадку апарат виконує цикл промивання лише, якщо бойлер холодний.

### 3.7 Регулювання носика подачі

Із цим кавовим апаратом можна використовувати більшість чашок, що випускають на ринку.

Висоту носика подачі можна відрегулювати під розміри чашок, які ви хочете використовувати.

Щоб відрегулювати висоту, вручну переміщайте носик подачі вниз або вгору. Рекомендовані положення:

- При використанні маленьких чашок (рис. 07, стор. 3);
- При використанні великих чашок або чашок для лате (рис. 09, стор. 3).

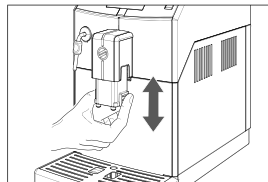

Під носик подачі можна поставити дві чашки для приготування двох чашок кави одночасно (рис. 05, стор. 3).

### 3.8 Приготування кави

Щоб приготувати каву, натисніть і відпустіть:

**1** Кнопку (16) «☕» для приготування чашки кави еспресо. З'являється таке зображення:



або кнопку (17) «☕» для приготування чашки кави. З'являється таке зображення:



Після цього починається цикл заварювання:

- Натисніть потрібну кнопку один раз, щоб приготувати 1 чашку кави.
- Натисніть потрібну кнопку двічі поспіль, щоб приготувати 2 чашки кави

**i** Примітка: щоб приготувати 2 чашки кави, апарат автоматично розмелює і дозовано видає правильну кількість кави. Для приготування двох чашок кави потрібно два цикли мелення і два цикли заварювання, які апарат виконує автоматично.



**2** Після завершення циклу попереднього заварювання кави починає виходити з носика подачі.

**3** Заварювання кави автоматично припиняється після досягнення встановленого рівня. При цьому процес заварювання кави можна зупинити шляхом натискання кнопки (16) «☕».

**i** Примітка: апарат налаштований на приготування справжньої італійської кави еспресо. Ця функція може трохи збільшувати час заварювання, щоб повною мірою розвинувся інтенсивний аромат кави

### 3.9 Регулювання міцності кави

Апарат дає змогу відрегулювати кількість заварюваної кави залежно від потрібного смаку і розміру чашки.

При кожному натисканні кнопки (16) «MEMO» або кнопки (17) «MEMO» апарат заварює попередньо встановлену кількість кави. Кожну кнопку можна запрограмувати в індивідуальному порядку на конкретну установку заварювання.

Нижче описана процедура програмування кнопки (16) «MEMO».

- 1 Поставте чашку під носик подачі (рис. 07, стор. 3).
- 2 Натисніть і утримуйте кнопку (16) «MEMO», поки не з'явиться повідомлення «MEMO», після чого відпустіть кнопку.  
Тепер апарат в режимі програмування.



Апарат розпочинає заварювання кави.



- 3 Коли з'являється повідомлення "STOP", натисніть кнопку (16) «MEMO», коли буде досягнута бажана кількість кави.

Тепер кнопка (16) «MEMO» запрограмована. При кожному натисканні і відпусканні кнопки апарат готує однакову кількість кави еспресо, яка була встановлена.

- i** Примітка: програмування кнопки (17) «MEMO» відбувається за тією ж процедурою.

### 3.10 Спорожнювання висувного піддона для кавової гущі

- i** Примітка: цю операцію необхідно проводити, коли апарат увімкнений.

Апарат показує, коли висувний піддон для кавової гущі повністю заповнюється. У цьому випадку апарат не дозволяє заварювати каву.



Щоб продовжити заварювати каву, необхідно видалити з висувного піддона кавову гущу використаної кави.

- 1 Перевірте, щоб носик видачі був повернений вгору (рис. 09, стор. 3).

- 2 Поверніть трубку пари/гарячої води вліво.

- 3 Витягніть краплезбірник.

- 4 (рис. 13, стор. 3) Витягніть висувний піддон для кавової гущі і висипте з нього кавову гущу у підходящу ємність.

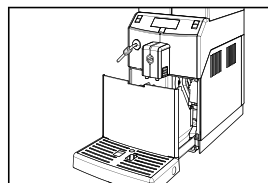

- i** Примітка: Рекомендується також спорожнити краплезбірник (див. розділ 5.3).

Лише після того, як на дисплеї послідовно з'являється такі повідомлення:

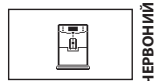
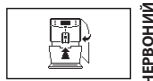

можна вставляти висувний піддон в апарат. Після вставлення піддона на дисплеї з'являється:

Тепер апарат готовий до приготування.



### 3.11 Видача пари

Цей апарат дає змогу швидко і легко одним натисканням кнопки видавати пару.



**Небезпека опіку! Перед видачею можуть виходити невеликі струмені гарячої води.**



**Примітка: одразу після використання пари почистіть трубку видачі пари вологою ганчіркою.**

1 Поставте ємність під трубку видачі пари/гарячої води (рис. 10 стор. 3). Натисніть кнопку (19) «☕».

2 Апарату потрібен час на розігрів.

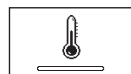

3 Після попереднього розігріву апарат починає видавати пару.



4 На цьому етапі нагрівайте напій, поки не буде досягнута бажана температура.

5 Для завершення процесу видачі пари натисніть кнопку (16) «☕».

### 3.12 Видача гарячої води



**Небезпека опіку! Перед видачею можуть короткочасно виходити струмені гарячої води. Трубка гарячої води може нагріватися до високих температур.**

1 Поставте ємність під трубку видачі пари/гарячої води (рис. 10, стор. 3).

2 Натисніть кнопку (20) «☕», щоб почати подачу гарячої води із трубки.

3 Апарату потрібен час на розігрів.

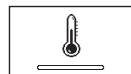

4 Після попереднього розігріву апарат починає видавати гарячу воду.



5 Для завершення процесу видачі гарячої води натисніть кнопку (16) «☕». Після видачі приберіть ємність з-під трубки видачі гарячої води.

## 4. ВИКОРИСТАННЯ АПАРАТА З КРЕДИТАМИ

**i** Примітка: Ця опція може бути активована або деактивована обслуговуючою організацією.

- Апарат призначений для управління приготуванням напоїв за допомогою системи кредитів. Кількість продуктів на основі кави обмежується кількістю кредитів, наданих обслуговуючою організацією. Коли кредитів не залишається, більше продуктів на основі кави видаватися не буде.
- Коли в апараті залишається менше 31 кредитів, відображується символ «\$». У цьому випадку зверніться до обслуговуючої організації. Коли кредитів не залишається, з'являється показане нижче зображення, а апарат припиняє заварювання кави.



**i** Примітка: Кредитна система не діє стосовно гарячої води і пари, які видаються завжди за умови наявності води у бачку.

- Кожна обслуговуюча організація приймає рішення незалежно стосовно того, як керувати наданням і поповненням кредитів для використання апарата.

## 5. ОЧИЩЕННЯ І ТЕХНІЧНЕ ОБСЛУГОВУВАННЯ

Оскільки деякі частини апарата контактують із водою і кавою під час звичайного застосування, важливо регулярно проводити очищення. Якщо не зробити цього, в остаточному підсумку апарат перестане працювати нормально, і в цьому випадку ремонт не можна буде виконати по гарантії.

**!** Увага! Перед початком робіт з технічного обслуговування і/або очищенню вимкніть апарат, вийміть вилку з розетки і дайте йому охолонути!

Якщо не зазначено іншого, необхідно очищати незнімні частини і сам апарат, використовуючи для цього лише холодну або теплу воду за допомогою неабразивної губки і вологої ганчірки.

- Очищення можна проводити лише на вистиглому і від'єднаному від мережі апараті.
- Для очищення апарата використовуйте м'яку, вологу тканину.
- Не використовуйте прямі струмені води.
- Не занурюйте апарат у воду і не кладіть його частини в посудомийну машину.
- Не використовуйте гострі предмети і агресивні хімічні засоби (розчинники) для очищення.
- Не сушіть апарат і/або його частини за допомогою мікрохвильової печі і/або звичайної печі.
- Всі частини, що потребують чищення, легкодоступні, так що інструменти не потрібні.
- Періодичне технічне обслуговування і очищення дають змогу підтримати апарат у належному стані протягом тривалого часу і забезпечують дотримання основних гігієнічних норм.





**Увага!** У будь-якому випадку апарат і його частини необхідно чистити щотижня.



**Примітка:** Апарат і його частини необхідно чистити і промивати після періоду бездіяльності.

### 5.1 Очищення трубки гарячої води/пари

Трубку гарячої води/пари необхідно протирати зовні вологою ганчіркою після кожного використання і у будь-якому випадку один раз на тиждень.

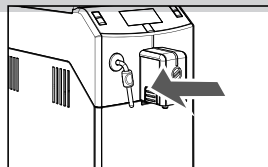

**Увага!** Перед виконанням цієї операції перевірте, щоб трубка була холодною: **Небезпека опіку!**

### 5.2 Очищення трубки гарячої води/пари

Необхідно спорожнити і очищати висувний піддон для кавової гущі щоразу, коли про це сигналізує апарат. Виконання цієї операції описано в **розділі 3.9**.

### 5.3 Очищення краплезбірника

Спорожняйте і очищуйте краплезбірник щодня. Виконуйте його також, коли піднімається поплавець.

- 1 Витягніть краплезбірник і піддон для кавової гущі, як описано у **розділі 3.10**.
- 2 Спорожніть і промийте краплезбірник.

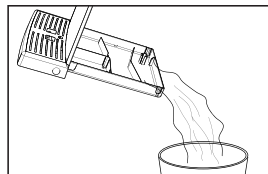

- 3 Поставте на місце висувний піддон для кавової гущі і вставте краплезбірник в апарат

### 5.4 Вузол заварювання — щотижневе очищення

Вузол заварювання необхідно чистити при кожному заповненні бункера для кавових зерен або, принаймні, один раз на тиждень.

- 1 Вимкніть апарат шляхом переведення кнопки живлення у положення "0" і вийміть вилку з розетки.
- 2 Вийміть краплезбірник і висувний піддон для кавової гущі.
- 3 Відкрийте дверцята обслуговування.

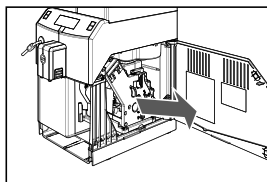
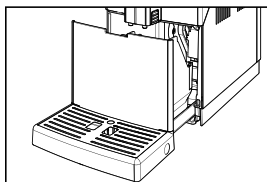

- 4 Вийміть вузол заварювання: потягніть його за ручку і натисніть кнопку "PUSH". Мити вузол заварювання потрібно лише теплою водою, без додавання мийного засобу.

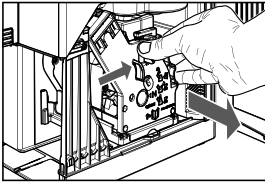

- 5 Помийте вузол заварювання теплою водою і обережно помийте верхній фільтр. Перед встановленням вузла заварювання на місце, перевірте, щоб у камері заварювання не залишилося води.

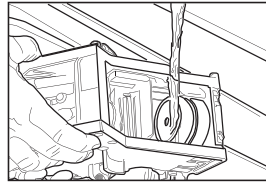

- 6 Витягніть висувний піддон для кавової гущі і ретельно його промийте.

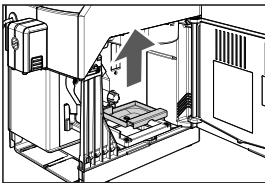

- 7 Почистіть внутрішню частину апарата вологою ганчіркою.

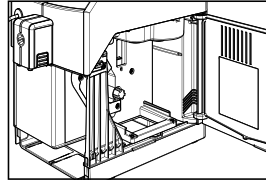

- 8 Вставте висувний піддон для кавової гущі на місце і перевірте, щоб він знаходився у правильному положенні.

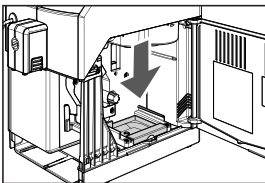

- 9 Переконайтеся, що вузол заварювання знаходиться в стійкому положенні – повинні збігатися дві контрольні позначки.

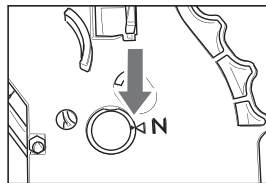

- i** Примітка: Якщо висувний піддон для кавової гущі не знаходиться у правильному положенні, вузол заварювання не можна буде вставити в апарат.

Якщо вони не збігаються, переходьте до кроку (10)

- 10 Перевірте, щоб важіль торкався підставки вузла заварювання.

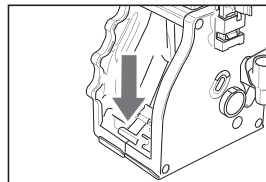

**11** Перевірте, щоб гачок для блокування вузла заварювання знаходився у правильному положенні; щоб зробити це, натисніть кнопку "PUSH".

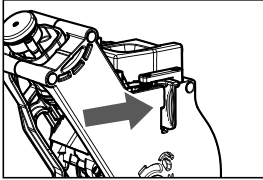

**12** Вставте вузол заварювання назад на місце до замикання, НЕ натискаючи при цьому на кнопку "PUSH".

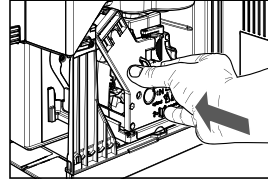









**13** Вставте висувний піддон для кавової гущі і краплезбірник. Закрийте дверцята обслуговування.

## 6. ПОПЕРЕДЖЕННЯ АПАРАТА

У цій главі описані попереджувальні повідомлення, які апарат видає користувачу, а також дії, які можуть і/або повинні бути виконані користувачем.

Сигнали попередження (жовтого кольору)	Як скинути повідомлення
	Апарат перебуває на етапі розігріву для заварювання напоїв або видачі води.
	Апарат виконує промивання. Дочекайтеся завершення циклу.
	Потрібно замінити водяний фільтр "Intenza" на новий фільтр. Зв'яжіться з обслуговуючою організацією.
	Відбувається скидання вузла заварювання через скидання апарата.
	Заповніть бункер для кавових зерен і перезапустіть цикл.
	Заповніть контур. Натисніть кнопку (16) «  » і дочекайтеся завершення циклу. Якщо знову з'являється це зображення, повторіть процедуру.

Сигнали попередження (жовтого кольору)	Як скинути повідомлення
	В апараті закінчилися кредити. У цьому випадку може видаватися гаряча вода і пара. Для заварювання кави зверніться до обслуговуючої організації для відновлення кредитів.
	Апарат запитує проведення циклу видалення накипу. При відображенні цього повідомлення апарат можна продовжувати використовувати, але це може негативно позначитися на його роботі. На пошкодження, викликані невидаленням накипу, гарантія не поширюється.

Сигнали тривоги (червоного кольору)	Як скинути повідомлення
 	Вставте краплезбірник і висувний піддон для кавової гущі в апарат і закрийте дверцята обслуговування.
	Заповніть бункер для кавових зерен.
	Потрібно вставити вузол заварювання в апарат.
	Спорожніть висувний піддон для кавової гущі.
	Заповніть водяний бачок.
 Ecx	Вимкніть апарат. Знову увімкніть його через 30 секунд. Повторіть 2-3 рази. Якщо це повідомлення з'являється знову, зверніться до обслуговуючої організації і вкажіть код, показаний на дисплеї.

## 7. ПЕРЕМІЩЕННЯ І ЗБЕРІГАННЯ



Всі роботи, описані в главі 7, повинні виконуватися винятково обслуговуючою організацією або технічним фахівцем, які організують всі робочі процедури і вживають підходящих заходів для забезпечення суворої відповідності чинним правилам техніки безпеки.

### 7.1 Переміщення

Під час переміщення і транспортування апарат потрібно тримати вертикально відповідно до інструкцій, надрукованих на упаковці. Необхідно бути обережним під час підйому і розташування на місці. Не трясіть апарат.



**Увага! Переконайтеся, що ніхто не стоїть в зоні підйому і переміщення вантажу. У складних умовах призначте персонал для контролю всіх переміщень.**

### 7.2 Зберігання

Апарат необхідно зберігати за таких умов:

- Мінімальна температура: 4°C;
- Максимальна температура: 40°C;
- Максимальна вологість повітря: 95%.

Апарат упакований у картонну коробку і пенополістирольну упаковку.



**Увага! Через велику загальну вагу упакованого виробу не можна штабелювати більше трьох блоків. Апарат необхідно зберігати в оригінальній упаковці у сухому місці і/або без пилу.**

## 8. ВСТАНОВЛЕННЯ



Всі роботи, описані в главі 8, повинні виконуватися винятково обслуговуючою організацією або технічним фахівцем, які організують всі робочі процедури і вживають підходящих заходів для забезпечення суворої відповідності чинним правилам техніки безпеки.

### 8.1 Правила техніки безпеки

- Уважно ознайомтеся з усією інструкцією.
- Апарат необхідно підключити до мережі відповідно до чинних правил техніки безпеки в країні використання апарата.
- Підключення до трубопроводу питної води (у випадку апаратів, що працюють від водопроводу) має здійснюватися відповідно до чинних правил техніки безпеки в країні використання апарата.



- Розетка, до якої підключається апарат, повинна:
  - бути сумісною з типом вилки, використовуваної в апараті;
  - мати відповідний номінал, що відповідає параметрам на паспортній табличці на дні апарата;
  - бути підключена до ефективної системи заземлення.
- Шнур живлення:
  - не повинен вступати в контакт із рідинами: небезпека ураження електричним струмом і/або пожежі;
  - не можна роздавлювати або проводити по гострих поверхнях;
  - не можна використовувати для переміщення апарата;
  - не можна використовувати у випадку пошкодження;
  - не можна брати вологими або мокрими руками;
  - не можна скручувати у кільце під час використання апарата;
  - не можна втручатися у конструкцію;
- Якщо шнур живлення пошкоджений, його повинен замінити виробник або його сервісний центр, або у будь-якому разі особа подібної кваліфікації.
- Забороняється:
  - встановлювати апарат інакше, ніж описано у главі 8, або поза приміщенням;
  - встановлювати апарат у місці, де можуть використовуватися струмені води;
  - вимикати запобіжні пристрої, встановлені виробником;
  - використовувати апарат поза приміщенням, біля легкозаймистих і/або вибухонебезпечних матеріалів;
  - залишати пластикові пакети, полістирол, цвяхи і т.п. у доступних для дітей місцях, оскільки вони є потенційно небезпечними;
  - дозволяти дітям гратися біля апарата;
  - використовувати запасні частини, що не відносяться до рекомендованих виробником;
  - вносити будь-які технічні зміни в апарат;
  - занурювати апарат у будь-які рідини;
  - мити апарат за допомогою струменів води;
  - використовувати апарат інакше, ніж описано в цій інструкції;
  - ставити апарат зверху на інші прилади;
  - використовувати апарат у вибухонебезпечних і агресивних середовищах або при високих концентраціях пилу і олійних речовин, зважених у повітрі.
  - використовувати апарат у середовищі, у якому існує небезпека виникнення пожежі;
  - використовувати апарат для видачі напоїв, для видачі яких він не призначений;
- Перш ніж приступати до очищення апарата, переконайтеся, що вилка витягнута з розетки; не мийте апарат з використанням палива і/або розчинників будь-якого роду.
- Не ставте апарат біля нагрівальних приладів (таких як повітрянагрівачі і радіатори).
- У випадку пожежі використовуйте вуглекислотні вогнегасники. Не користуйтеся водяними і порошковими вогнегасниками.

## 8.2 Функції зупинки

Апарат можна вимкнути кнопкою живлення.





## 8.3 Список аксесуарів

### 8.3.1 Список аксесуарів, що входять до комплекту постачання

Назва	Опис
	Інструкція: інструкції про те, як користуватися апаратом.
	Шнур живлення для підключення апарата до мережі.
	Ключ регулювання кавомолки: для регулювання кавомолки.

### 8.3.2 Список опціональних аксесуарів

Не входить в комплект постачання (можна придбати додатково)

Назва	Опис
	Тестова смужка для визначення твердості води: швидкий тест для визначення фактичної твердості води, використовуваної для приготування напоїв. Цей тест дуже важливий для визначення твердості води в апараті.
	Щітка для чищення для видалення кавових зерен з відділення
	Мастило для періодичного змащення вузла заварювання (див. розділ 10.2).
	Розчин для видалення накипу для видалення вапняного нальоту у водяному контурі під час звичайного застосування.
	Водяний фільтр "Intenza+" для видалення будь-яких неприємних запахів і зниження твердості води. Покращує використання апарата.

### 8.3.3 Рекомендована хімія для очищення кавомашини

Назва	Зображення	Опис
Purify Agent «AntiCalk» 250 мл		Кислотний засіб для видалення мінеральних відкладень та накипу
Purify Agent «Milk Cleaner» 250 мл		Засіб для видалення білкових, жирових та інших забруднень (для очищення молочної системи)
Purify Agent «Coffee Cleaner» 135 г (100 таблеток по 1,35 г)		Засіб для видалення кавових масел в таблетках
Purify Agent «Silicone Grease» 100 г		Універсальна силіконова змазка

### 8.4 Збирання - Розміщення



Увага! Апарат не можна встановлювати поза приміщенням або у приміщеннях, в яких використовуються струмені води або пара.



Увага! Наявність магнітних полів або близькість до електричних приладів, що генерують завади, може привести до порушення роботи електронних органів управління апаратом. При температурах, близьких до 0°C, існує небезпека замерзання частин апарата, що містять воду. Не використовуйте апарат за цих умов.



Щоб забезпечити правильну і ефективну роботу апарата, дотримуйте таких рекомендацій:

- Температура в приміщенні: від 10°C до 40°C;
- Максимальна вологість повітря: 90%;
- Необхідно належним чином підготувати місце для встановлення апарата;
- Поверхня, на яку встановлюється апарат, повинна бути рівною, твердою і стійкою, а нахил не повинен перевищувати 2°;
- Місце встановлення має добре освітлюватися, провітрюватися і бути чистим, а розетка повинна бути легкодоступною.



**Увага! Доступ до апарата і вилки повинен бути весь час вільним, щоб користувачі могли легко дістати їх і за необхідності відразу ж залишити цю зону.**

На наведеному нижче рисунку показані необхідні відстані для доступу:

- До кнопок в передній частині апарата
- До відділень обслуговування у випадку несправності.

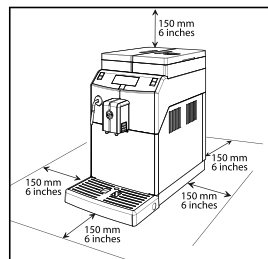

Поставивши виріб в упаковці біля місця встановлення, виконайте такі дії:

- Перевірте контейнер на предмет розкриття під час транспортування, а також оригінальну упаковку на цілісність і закритість.
- Відкрийте упаковку;
- Перевірте стан і модель апарата;
- Перевірте вміст пакета із аксесуарами, що входить в комплект апарата (див. "8.3 Список аксесуарів");
- Вийміть апарат з оригінальної упаковки;
- Видаліть залишки упаковки з апарата;
- Підніміть апарат і поставте його в передбачене для нього місце.

## 8.5 Утилізація упаковки

Після відкриття упаковки рекомендується розділити пакувальні матеріали за типом і утилізувати їх відповідно до правил, що діють у країні використання.



**Примітка:** Рекомендується зберегти зовнішню коробку для майбутніх переміщень і транспортувань.

## 8.6 Заповнення водяного бачка

Перед увімкненням апарата потрібно заповнити водяний бачок свіжою питною водою.

 **Увага!** Перед першим використанням апарата ретельно помийте водяний бачок. Заливати в бачок потрібно лише свіжу питну воду, тому що гаряча вода, газувана вода та інші рідини пошкодять апарат.

Порядок виконання цієї операції описаний у розділі 3.1.

## 8.7 Заповнення бункера для кавових зерен

Перед увімкненням апарата перевірте, щоб у бункері була достатня кількість кавових зерен.

 **Увага!** У бункер для кавових зерен потрібно засипати лише кавові зерна. Мелена кави, швидкорозчинна кави та будь-які інші речовини можуть пошкодити апарат.

Порядок виконання цієї операції описаний у розділі 3.2.

## 8.8 Електричне підключення

 **Увага!** Ці роботи повинні виконуватися лише технічними фахівцями або обслуговуючою організацією.

Апарат призначений для роботи від джерела однофазної напруги, що відповідає параметрам, зазначеним на паспортній табличці (розділ 1.4 "Ідентифікація апарата").

Перед підключенням апарата до мережі, перевірте, щоб кнопка живлення була в положенні "0".

Виконує електричне підключення апарата і відповідає за нього обслуговуюча організація.

Апарат необхідно підключити до мережі за допомогою вилки шнура живлення відповідно до:

- законодавства і правил, що діють у місці і під час встановлення;
- інформації, показаної на табличці з технічними характеристиками збоку на апараті.

 **Увага!** Електрична розетка, до якої підключається апарат, повинна бути легкодоступною для користувача, щоб можна було легко виконати вимкнення у разі необхідності.

 **Увага!** Забороняється:

- Використовувати будь-які подовжувачі.
- Замінити оригінальну вилку.
- Використовувати адаптери.

## 8.9 Увімкнення/Вимкнення апарата

Апарат можна увімкнути/вимкнути кнопкою на задній панелі апарата (рис. 02, стор. 3).

## 8.10 Перше використання — Використання після тривалого простою

Для одержання відмінного еспресо промийте кавовий контур, якщо апарат використовується вперше або після тривалої бездіяльності.

Описані нижче прості дії дадуть вам змогу завжди готувати відмінну каву. Їх необхідно виконувати:

А) При першому запуску;

В) Коли апарат залишається вимкненим протягом тривалого часу (більше 2 тижнів).

### 8.10.1 При першому запуску

Щоб увімкнути апарат, просто натисніть кнопку (18) «». На панелі управління з'явиться повідомлення про необхідність заповнення контуру.



ЖОВТИЙ

**1** Поставте велику ємність під носик подачі (рис. 11, стор. 3).

**2** Натисніть кнопку (16) «», щоб розпочати процедуру видачі.



ЖОВТИЙ

Апарат розпочинає заповнення контуру. Після цього він проводить цикл розігріву і промивання, як описано у розділі 3.4.

### 8.10.2 Після періоду простою

**1** Спорожніть водяний бачок, помийте і сполосніть його, заповніть свіжою водою (див. розділ 8.6).

**2** Поставте велику ємність під носик подачі (рис. 11, стор. 3).

**3** Натисніть кнопку (17) «», щоб розпочати процедуру видачі.

**4** Апарат видасть приготовлену каву через носик подачі (рис. 11, стор. 3). Дочекайтеся завершення цієї процедури і спорожніть ємність.

**5** Повторіть операції з кроку 2 до кроку 4 тричі, після чого продовжуйте з кроку 6.

**6** Поставте ємність під трубку видачі пари / гарячої води (рис. 10, стор. 3).

**7** Натисніть кнопку (20) «», щоб почати подачу ГАРЯЧОЇ ВОДИ. Видавайте воду поки не з'явиться повідомлення про відсутність води.



ЧЕРВОНИЙ

**8** Після завершення процедури видачі гарячої води спорожніть ємність.

**9** Знову заповніть водяний бачок до максимального рівня (MAX).

Тепер апарат готовий до використання.

## 8.11 Вимірювання і регулювання твердості води

Вимірювання твердості води дуже важливе для правильного обслуговування фільтра "INTENZA+", а також для визначення частоти видалення накипу в апараті.

**1** Занурте у воду на 1 секунду смужку тестування твердості води.

**i** Примітка: тестова смужка призначена лише для одного вимірювання.

2 Перевірте, скільки квадратиків змінює колір, і звертєся за наступним рисунком.

3 Цифри відповідають налаштуванням, зазначеним у таких регулюваннях апарата.

- ТВЕРДІСТЬ 4 (тверда)
- ТВЕРДІСТЬ 3 (середня)
- ТВЕРДІСТЬ 2 (м'яка)
- ТВЕРДІСТЬ 1 (дуже м'яка)



4 Увійдіть до режиму програмування, як описано в розділі 9.1.

5 Натискайте кнопку (20) «☕», поки не з'явиться таке меню:

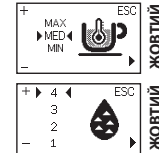

**i** Примітка: апарат постачається зі стандартними налаштуваннями, що підходять для більшості застосувань.

6 Натисніть кнопку (16) «☕», щоб збільшити величину, або кнопку (17) «☕», щоб зменшити величину.

7 Натисніть кнопку (20) «☕», щоб підтвердити обрану зміну.

Після регулювання твердості води встановіть фільтр (Intenza+), як описано в наступному розділі. Після цього вийдіть із режиму програмування, як описано в розділі 9.2.

## 8.12 Водяний фільтр "INTENZA+"

Вода – це ключовий елемент доброї кави еспресо, тому її завжди потрібно фільтрувати на професійному рівні. Ось чому всі апарати Saeco обладнані фільтром INTENZA+. Цей фільтр простий у використанні, а його сучасна технологія дає можливість ефективно запобігати утворенню вапняного нальоту. У результаті вода завжди буде прекрасної якості, і на виході ви будете одержувати більш інтенсивний аромат кави еспресо.

**!** Увага! Фільтр видалення накипу необхідно замінити, коли про це просигналізує апарат. Перед видаленням накипу вийміть фільтр із водяного бачка.

**i** Примітка: Вимірювання твердості води дуже важливе для правильного обслуговування фільтра "INTENZA+", а також для визначення частоти видалення накипу в апараті.

1 Вийміть водяний фільтр "INTENZA+" з упаковки. Фільтр необхідно встановити відповідно до показів твердості води.

Скористайтеся смужкою тестування твердості води, що входить до комплекту постачання. Встановіть "Intenza Aroma System", як зазначено на упаковці фільтра (див. розділ 8.11)

1

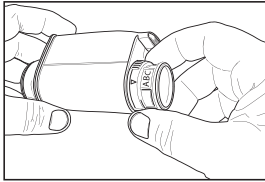

A= М'яка вода  
B= Тверда вода(стандарт)  
C= Дуже тверда вода

- 2 Занурте водяний фільтр "INTENZA+" вертикально в холодну воду (отвором догори) і обережно натисніть на сторони, щоб дати вийти повітряним бульбашкам.



- 3 Вийміть бачок з апарата і спорожніть його. Вийміть невеликий білий фільтр із бачка і покладіть його в сухому місці, захищеному від пилу.

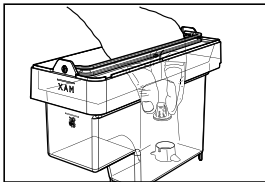

- 4 Поставте фільтр у порожній бачок. Натисніть його до обмежувального упору.

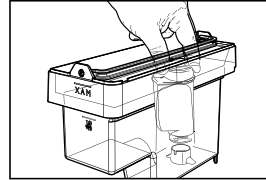

- 5 Заповніть бачок свіжою питною водою і поверніть його назад в апарат.
- 6 Увійдіть до режиму програмування, як описано у розділі 9.1.



- 7 Натискайте кнопку (20) «☕», поки не з'явиться таке меню:



- 8 Натисніть кнопку (16) «☕», щоб обрати "ON", для підтвердження натисніть кнопку (20) «☕».

- 9 Вийдіть з меню програмування і видайте приблизно половину вмісту водяного бачка, щоб активувати фільтр.

- 10 Знову заповніть водяний бачок до максимального рівня (MAX) свіжою питною водою.

### 8.12.1 Заміна фільтра "Intenza+"

Якщо фільтр вже встановлений і апарат вказує про необхідність його заміни, виконуйте описану вище процедуру.

При входженні на сторінку програмування буде також доступною опція "RESET". Оберіть її, щоб скинути сигнал тривоги.



### 8.12.2 Видалення фільтра "Intenza+"

Якщо фільтр вже встановлений і ви хочете видалити його, увійдіть на сторінку програмування і оберіть опцію "OFF".

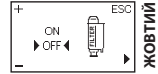

**i** Примітка: при встановленні водяного фільтра "INTENZA+" важливо встановити на місце малий білий фільтр, який раніше знімався.

### 8.13 Регулювання кавомолки

**!** Увага! Не засипайте мелену і/або розчинну каву в бункер для кавових зерен. Не засипайте в бункер нічого, крім кавових зерен. У кавомолці є рухливі частини, які можуть бути небезпечними. Тому не просовуйте туди пальці і/або інші предмети. Перед виконанням будь-яких робіт всередині бункера для кавових зерен вимкніть апарат шляхом натискання кнопки УВІМК/ВИМК і вийміть вилку з розетки.

**!** Увага! Повертайте круглу ручку регулювання кавомолки всередині бункера для кавових зерен лише, якщо використовується керамічна кавомолка.

Це регулювання можна провести шляхом натискання і повертання круглої ручки регулювання кавомолки всередині бункера для кавових зерен, використовуючи для цього ключ регулювання кавомолки, що входить до комплекту постачання апарата.

**i** Натискайте і повертайте круглу ручку регулювання кавомолки лише по одній зарубці за раз. Ви відчуєте різницю у смаку після заварювання 2-3 чашок кави.

Контрольні відмітки позначають налаштування помелу. Ви можете встановити різні ступені помелу:

- 1 – Тонкий помел
- 2 – Грубий помел

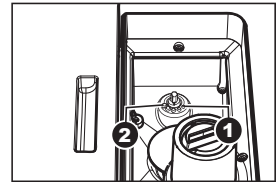
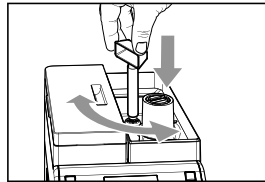

## 9. ПРОГРАМУВАННЯ АПАРАТА



Всі роботи, описані в главі 9, повинні виконуватися лише обслуговуючою організацією або технічним фахівцем, які організують всі робочі процедури і вживають підходящих заходів для забезпечення суворої відповідності чинним правилам техніки безпеки.

Технічний фахівець або обслуговуюча організація можуть змінити деякі робочі параметри для задоволення потреб користувачів.

## 9.1 Вхід до меню програмування

Виконайте наступні дії, щоб перейти на сторінку програмування.

**1** При увімкненому апараті натисніть і утримуйте кнопки

(19) «☞» і (20) «☞☞» одночасно протягом 5 секунд.

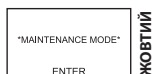

**2** Відображується такий екран:

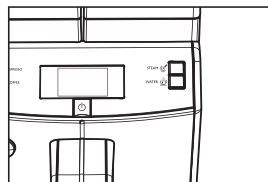

**3** Щоб увійти до меню програмування, натисніть кнопку (18) «☞».

**i** Примітка: Описану вище процедуру можна використовувати для доступу до меню програмування лише, коли апарат досяг робочої температури. Щоб виконати певні програми (наприклад, ВИДАЛЕННЯ НАКИПУ), апарат буде керувати процедурою автоматично і розігріватися у відповідності з налаштуваннями виробника.

**i** Примітка: через 3 хвилини бездіяльності апарат виходить із режиму програмування і повертається до стандартного режиму роботи.

**!** Увага! Ці меню повинні бути захищені ПАРОЛЕМ.

**!** Увага! Якщо ПАРОЛЬ встановлений на значення за замовчуванням (0000), він не буде запитуватися. Його необхідно змінити після першого використання, щоб запобігти неавторизованому доступу. Після такої зміни його потрібно вводити повторно при кожній появі на дисплеї наступного повідомлення:



Порядок встановлення пароля описаний у розділі 9.4.

## 9.2 Кнопки програмування

Кнопки	Опис
Кнопка (16) «☞» «Зміна»	Ця кнопка дає змогу змінити параметри, які мають бути змінені, коли вони відображуються.
Кнопка (17) «☞☞» «Зміна»	Ця кнопка дає змогу змінити параметри, які мають бути змінені, коли вони відображуються.
Кнопка (19) «☞» «ESC»	Ця кнопка дає користувачу змогу: 1. Прокручувати сторінки меню; 2. Підтвердити параметр/величину після зміни.
Кнопка (20) «☞☞» «OK» (Параметри прокручування/OK)	Ця кнопка дає змогу вийти без зміни відредагованого або обраного параметра. Примітка: натисніть її кілька разів, щоб вийти з режиму програмування.

## 9.3 Меню програмування

При вході до меню апарата кнопки на панелі приймають нове функціональне призначення.



**Температура кави**  
Ця функція регулює температуру заварювання кави.

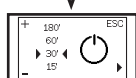

**Таймер (очікування)**  
Ця функція регулює час до переходу у режим очікування після останнього заварювання.



**Контраст**  
Ця функція регулює контраст дисплея для покращення перегляду повідомлень.

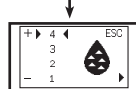

**Твердість води**  
Ця функція регулює налаштування твердості води залежно від зони проживання користувача  
1 = дуже м'яка вода  
2 = м'яка вода  
3 = тверда вода  
4 = дуже тверда вода  
Докладніше див. в главі "Вимірювання і регулювання жорсткості води".

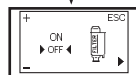

**Водяний фільтр "INTENZA+"**  
Ця функція керує водяним фільтром "INTENZA+"  
Докладніше див. в главі про поводження з фільтром.



**Управління кредитами**  
Ця функція активує управління кредитами.

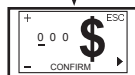

**Поповнення кредитів**  
Ця функція активує поповнення кредитів.

**Примітка:** Ця функція є видимою лише, якщо функція "Управління кредитами" встановлена на "YES".



**Сигнал тривоги заповнення висувного піддона для кавової гущі**

Ця функція активує/деактивує сигнал тривоги, який попереджує користувача про необхідність спорожнення висувного піддона для кавової гущі.

**Примітка:** деактивація цього сигналу тривоги може призвести до несправностей в роботі апарата, тому що кавова гуща може заблокувати блок заварювання.



**Цикл видалення накипу**  
Ця функція активує цикл видалення накипу.

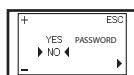

**Пароль**  
Ця функція активує пароль, який використовується для доступу до режиму програмування машини.



**Налаштування пароля**  
Ця функція змінює пароль, який використовується для входу до меню програмування апарата.

**Примітка:** Ця функція відображується лише, якщо функція "Пароль" встановлена на "YES".



## 9.4 Встановлення паролю

ПАРОЛЬ повинен бути встановлений обслуговуючою організацією, щоб уникнути доступу неавторизованого персоналу, який може змінити налаштування апарата і викликати вихід його з ладу.

Щоб встановити ПАРОЛЬ, виконайте такі дії:

- 1 Увійдіть в режим програмування, як описано в розділі 9.1.
- 2 Натискайте кнопку (20) «☕», поки не з'явиться таке меню:

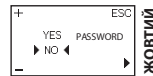

- 3 Натисніть кнопку (16) «☕» або (17) «☕», щоб обрати "YES".
- 4 Для підтвердження натисніть кнопку (20) «☕».

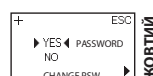
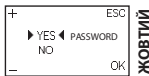

- 5 Відображується опція "CHANGE PSW", яка дає змогу задати пароль.
- 6 Для підтвердження і встановлення пароля натисніть кнопку (18) «☑».



Щоб ввести пароль:

- 7 Натискайте кнопку (16) «☕» або (17) «☕» для встановлення потрібної цифри.
- 8 Натисніть кнопку (20) «☕» для переходу до наступної цифри (після досягнення кінцевої позиції відбудеться перехід на початок).
- 9 Повторіть кроки 7 і 8, поки не будуть встановлені інші цифри пароля.
- 10 Натисніть кнопку (18) «☑» для підтвердження і виходу з меню програмування.

**i** Примітка: Ви можете у будь-який час вийти з меню зміни без збереження налаштування, натиснувши кнопку (19) «☞».

**i** Примітка: Якщо у меню "PASSWORD" обрати "No", збережений пароль буде скасований.

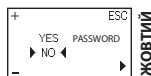

## 9.5 Встановлення кредитів

Можна задати кредити, щоб можна було заварювати каву під суворим контролем обслуговуючої організації.

Щоб встановити кредити, виконайте такі дії:

- 1 Увійдіть в режим програмування, як описано в розділі 9.1.
- 2 Натискайте кнопку (20) «☕», поки не з'явиться таке меню:



- 4 Для підтвердження натисніть кнопку (20) «☕».



- 3 Натисніть кнопку (16) «☕» або (17) «☕», щоб обрати "YES".
- 6 Для підтвердження і входження на сторінку зміни кредитів натисніть кнопку (18) «☕».



- 9 Відображується опція "SET CREDITS", яка дає змогу вручну ввести кількість кредитів.
- 10 Натисніть кнопку (18) «☕» для підтвердження кількості кредитів і виходу з меню програмування.



Щоб змінити кредити:

- 7 Натискайте кнопку (16) «☕» або (17) «☕» для встановлення потрібної цифри.
- 8 Натисніть кнопку (20) «☕» для переходу до наступної цифри (після досягнення кінцевої позиції відбудеться перехід на початок).
- 10 Натисніть кнопку (18) «☕» для підтвердження кількості кредитів і виходу з меню програмування.

Примітка: Ви можете у будь-який час вийти з меню зміни без збереження

**i** налаштування, натиснувши кнопку (19) «☕».

**i** Примітка: Якщо у меню "CREDITS" обрати "No", поповнені кредити залишаться в пам'яті, однак не будуть рахуватися при кожному заварюванні кави.



## 10. ОЧИЩЕННЯ І ТЕХНІЧНЕ ОБСЛУГОВУВАННЯ



Всі роботи, описані в главі 10, повинні виконуватися винятково обслуговуючою організацією або технічним фахівцем, які організують всі робочі процедури і вживають підходящих заходів для забезпечення суворої відповідності чинним правилам техніки безпеки.

### 10.1 Інтервали очищення

Для підвищення ефективності рекомендується виконувати роботи з очищення і технічного обслуговування, зазначені у наступній таблиці.

Роботи, які повинні бути виконані	Коли відображується повідомлення	Щотижня	Щомісяця або після 500 циклів заварювання
Очищення і спорожнювання висувного піддона для кавової гуці	<input checked="" type="checkbox"/>		
Очищення водяного бачка		<input checked="" type="checkbox"/>	
Очищення вузла заварювання		<input checked="" type="checkbox"/>	
Змащення вузла заварювання			<input checked="" type="checkbox"/>
Очищення бункера для кавових зерен			<input checked="" type="checkbox"/>
Видалення накипу	<input checked="" type="checkbox"/>		

### 10.2 Змащування вузла заварювання

Змазуйте вузол заварювання після приготування приблизно 500 чашок кави або раз на місяць.

Консистентне мастило для змащення вузла заварювання і повний комплект сервісного обслуговування можна придбати у місцевого дилера або в авторизованих сервісних центрах.

Перед змащенням вузла заварювання помийте його під проточною водою, як описано у главі "Вузол заварювання - Щотижневе очищення".

**1** Змажте напрямні вузла заварювання, використовуючи для цього лише консистентне мастило Saeco.

Нанесіть консистентне мастило рівномірно на обидві бічні напрямні.

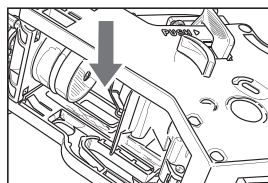
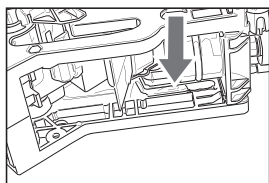

- 2 Змажте також вал.

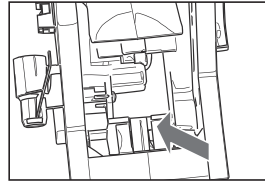
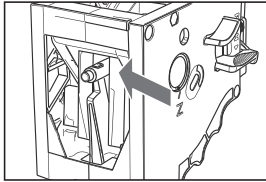

- 3 Вставте вузол заварювання назад на місце до замикання, НЕ натискаючи при цьому на кнопку "PUSH".
- 4 Вставте висувний піддон для кавової гущі і краплезбірник. Закрийте дверцята обслуговування.

### 10.3 Видалення накипу

Накип - це природна частина води, яка використовується для роботи апарата. Його потрібно регулярно видаляти, тому що він може засмітити контури води і кави апарата. Електроніка показує на дисплеї (чіткими символами), коли потрібно видаляти накип. Просто слідуйте описаним нижче крокам.

Цю операцію необхідно виконувати до того, як апарат припинить нормально працювати, тому що в такому випадку гарантія на ремонт діяти не буде.

Використовуйте лише продукт для видалення накипу виробництва Saeco. Його формула була розроблена для забезпечення максимальної продуктивності і ефективної роботи протягом усього терміну служби. При правильному застосуванні він також дає можливість уникнути змін якості заварних напоїв.

Розчин видалення накипу і повний комплект технічного обслуговування можна придбати у місцевого дилера або в авторизованих сервісних центрах.

**⚠ Увага! Ніколи не пийте розчин видалення накипу і напоїв, які видаються до завершення циклу. Ніколи не використовуйте оцет в якості розчину для видалення накипу.**

- 1 Увімкніть апарат шляхом натискання кнопки УВІМК/ВИМК. Дочекайтеся, коли апарат завершить процес промивання і нагрівання.

**⚠ Увага! Вийміть фільтр "Intenza" перед додаванням розчину видалення накипу.**

- 2 Увійдіть до режиму програмування, як описано у розділі 9.1.

- 3 Натискайте кнопку (20) «☕», поки не з'явиться таке меню:



- 4 Натискайте кнопку (16) «☕» щоб розпочати цикл ВИДАЛЕННЯ НАКИПУ

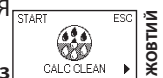

- i Примітка:** Ви можете у будь-який час вийти з меню зміни без збереження налаштування, натиснувши кнопку (19) «☕».

- 5 Вилийте весь вміст концентрованого розчину видалення накипу Saeco у водяний бачок апарата.
- 6 Заповніть бачок свіжою питною водою до рівня, позначеного символом "CALC CLEAN".

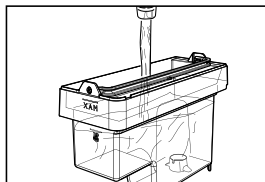
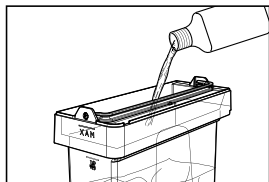

- 7 Поставте бачок назад в апарат.
- 8 Злийте рідину з краплезбірника і поставте його назад в апарат (див. розділ 5.3).
- 9 Поставте ємність під трубку видачі пари/гарячої води і ще одну під носик подачі.

**i** Примітка: використовуйте ємність об'ємом не менш 1,5 л.

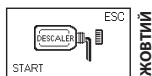

ЖОВТИЙ

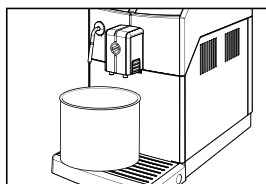

- 10 Натисніть кнопку (17) «☕».

**i** Примітка: Якщо у вас немає ємності такого об'єму, призупиніть цикл шляхом натискання кнопки (16) «☕», спорожніть ємність, поставте її назад в апарат і запустіть цикл знову шляхом натискання кнопки (16) «☕».

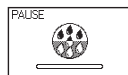

ЖОВТИЙ

- 11 У цей момент апарат почне видачу розчину видалення накипу через певні інтервали (смужка показує хід виконання циклу).
- 12 Коли розчин у бачку закінчується, апарат запитує спорожнювання і промивання бачка свіжою питною водою.



ЧЕРВОНИЙ

- 13 Спорожніть ємності, що використовуються для збору рідини, яка видається апаратом.
- 14 Видаліть рідину з краплезбірника і вставте його назад в апарат.
- 15 Поставте ємність під трубку видачі пари/гарячої води і ще одну під носик подачі.
- 16 Ретельно промийте водяний бачок і знову заповніть його свіжою питною водою до позначки MAX.
- 17 Вставте бачок в апарат.



ЧЕРВОНИЙ

18 Натисніть кнопку (16) «☕». Апарат виконує цикл промивання

**i** Примітка: Цикл промивання можна призупинити шляхом натискання кнопки (16) «☕». Щоб продовжити цикл, знову натисніть кнопку (16) «☕». Це дасть змогу спорожнити ємність або на короткий час відійти від апарата.



19 Коли відображується цей символ, це означає, що водяний бачок пустий. Повторіть кроки 13-18. Після цього перейдіть до кроку 20.

20 Коли повністю витрачається вода, необхідна для циклу промивання, з'являється таке повідомлення:



Натисніть кнопку (19) «☕», щоб вийти з циклу видалення накипу.

**i** Примітка: Для очищення контуру заданою кількістю води і забезпечення справної роботи апарата виконується два цикли промивання. Якщо водяний бачок не заповнений до максимального рівня, апарату може знадобитися три і більше циклів.

21 Після завершення циклу промивання апарат виконує цикл розігріву і промивання, щоб бути готовим до заварювання продукту.

22 Спорожніть ємності, що використовуються для збору рідини, яка видається апаратом, і поставте на місце носик подачі.

23 Спорожніть краплезбірник і поставте його на місце.

24 Тепер апарат готовий до використання.

**i** Примітка:

- Розчин видалення накипу необхідно утилізувати відповідно до інструкцій виробника і/або чинних правил в країні використання.
- Після завершення циклу видалення накипу помийте вузол заварювання, як описано в розділі "Вузол заварювання" у главі "Очищення і технічне обслуговування".

Після завершення циклу видалення накипу рекомендується спорожнити краплезбірник.



## 11. УТИЛІЗАЦІЯ АПАРАТА

У відповідності зі ст. 13 Законодавчого декрету Італії від 25 липня 2005 року № 151 “Запровадження Директив 2002/95/ЄС, 2002/96/ЄС та 2003/108/ЄС про обмеження використання певних шкідливих речовин в електричному та електронному обладнанні, а також утилізацію відходів”.



Символ у вигляді перекресленого смітєвого бака на колесах  на виробі або на упаковці вказує на те, що даний виріб не можна викидати разом з побутовими відходами наприкінці його терміну служби. Користувач повинен передати його на утилізацію до відповідного центру переробки відходів для електронного та електротехнічного обладнання, або ж передати його продавцю при обміні на новий апарат подібного типу. Відділення цього виробу для подальшої повторної переробки, обробки та екологічної утилізації допоможе запобігти потенційним екологічним і санітарним ризикам та дасть змогу забезпечити повторне використання і/або вторинну переробку матеріалів, з яких складається виріб. Неправильна або безвідповідальна утилізація цього виробу може призвести до накладання адміністративних санкцій на користувача у відповідності з чинними правилами.

## 12. ПОШУК ТА УСУНЕННЯ НЕСПРАВНОСТЕЙ

Несправність	Причина	Рішення
Апарат не вмикається.	Апарат не підключений до електричної мережі.	Підключіть апарат до електричної мережі.
Краплезбірник наповнюється, хоча вода не витікає.	Іноді вода автоматично виливається апаратом у краплезбірник для промивання контурів і забезпечення оптимальної роботи апарата.	Це – стандартна робоча процедура.
В апараті постійно відображується червоний символ  .	Висувний піддон для кавової гущі був спорожнений при вимкненому апараті.	Висувний піддон для кавової гущі потрібно завжди спорожнювати при увімкненому апараті. Дочекайтеся, поки на дисплеї після встановлення піддону не з'явиться символ  .
Кава недостатньо гаряча.	Чашки холодні	Попередньо нагрійте чашки гарячою водою.
Не видається гаряча вода або пара.	Забитий отвір трубки видачі гарячої води / пари.	За допомогою шпильки прочистіть отвір трубки видачі пари. <b>Перш ніж виконувати цю операцію, переконайтеся, що апарат вимкнений і охолонув.</b>
У кави недостатньо пінки (див. примітку).	Невідповідна суміш, несвіжа обсмажена кава або занадто грубий помел.	Змініть суміш кави або відрегулюйте помел, як описано в розділі “Регулювання керамічної кавомолки”.

Несправність	Причина	Рішення
Апарату потрібно занадто багато часу для розігріву або занадто мала кількість води, що виходить з трубки.	Контур апарата забитий накипом.	Видаліть накип в апараті.
Не вдається вийняти блок заварювання.	Блок заварювання не на місці.	Увімкніть апарат. Закрийте дверцята обслуговування. Блок заварювання автоматично повертається у початкове положення.
	Вставлений висувний піддон для кавової гущі.	Витягніть висувний піддон для кавової гущі, перш ніж знімати вузол заварювання.
Апарат розмелює кавові зерна, але кава не виходить (див. примітку).	Немає води.	Заповніть водяний бачок і заповніть контур (див. главу "Перше використання – Використання після тривалого простою").
	Блок заварювання забруднений.	Почистіть блок заварювання (див. розділ «Вузол заварювання – щотижневе очищення»).
	Контур не заповнений.	Заповніть контур (див. главу "Перше використання – Використання після тривалого простою").
	Це може трапитися, коли апарат автоматично регулює дозу.	Заваріть кілька чашок кави.
	Носик видачі забруднений.	Почистіть носик видачі.
Кава занадто слабка (див. примітку).	Це може трапитися, коли апарат автоматично регулює дозу.	Заваріть кілька чашок кави.
Кава заварюється повільно (див. примітку).	Мелена кава занадто дрібна.	Змініть суміш кави або відрегулюйте помел, як описано в розділі "Регулювання кавомолки".
	Контур не заповнений.	Заповніть контур (див. главу "Перше використання – Використання після тривалого простою").
	Блок заварювання забруднений.	Почистіть блок заварювання (див. розділ «Вузол заварювання – щотижневе очищення»).
Витік кави з носика видачі.	Носик видачі засмічений.	Почистіть носик видачі і його отвори.

**i** Примітка: ці проблеми можна вважати нормальними, якщо була змінена суміш кави або якщо апарат був щойно встановлений.

**i** Примітка: Зателефонуйте по нашій лінії підтримки клієнтів на номер, зазначений на останній сторінці цього документа, якщо у вас виникла проблема, не описана в цій таблиці, або якщо запропоноване рішення не усуває проблему.







Ця інструкція стосується апарату моделі Lirika

**GAGGIA**  
MILANO



**GIMOKA**

**Dr.coffee**



**PURIFY**  
AGENT

**Martino**  
*Caffè*

**Felice** Caffè



**NECTA**

**Dr.coffee**

**ristora**

caffè  
**DORATO**

**Saeco**

**NERO**  
**AROMA**  
*Caffè*

**Liberty's**

**Виробник:** SaGa Coffee S.p.A

**Адреса:** Via Roma 24, 24030 Valbrembo (BG) - Italy

**Виробник:** СаГа Коффі С.п.А

**Адреса:** вiа Рома 24, 24030, Вальбрембо, Бергамо, Італія

**Імпортер:** ТОВ «Компанія «Ліберті Україна»

**Адреса:** вул. Куренівська, буд. 2-Б, м. Київ, 04073, Україна, тел.: +38 (044) 468-42-45

[www.uavending.com](http://www.uavending.com)