

Інструкція користувача
на повністю автоматичну кавомашину моделі H2



Зміст

1 Вступ	4
1.1 Вітання	4
1.2 Про цю інструкцію	4
1.3 Опис машини	4
1.4 Інформація про виробника	5
2 Опис машини	5
2.1 Загальна інформація про машину	5
2.2 Технічні характеристики	6
2.2.1 Продуктивність	6
2.2.2 Технічні параметри	6
2.3 Аксесуари	7
2.3.1 Аксесуари у комплекті постачання.....	7
2.3.2 Аксесуари і додаткове обладнання. Рекомендована хімія для очищення кавомашини	8
3 Електрична схема	9
4 Безпека	10
4.1 Призначення	10
4.2 Інструкції з техніки безпеки	10
4.2.1 Ризики для споживача	10
4.2.2 Ризики для машини.....	12
4.2.3 Небезпека засобів чищення.....	13
4.2.4 Правила техніки безпеки.....	14
5 Встановлення і випробування	17
5.1 Вимоги з розміщення	17
5.1.1 Місце встановлення.....	17
5.1.2 Погодні умови.....	17
5.1.3 Електричне підключення	18
5.1.4 Підключення води	18

Ця інструкція стосується лише кавомашини серії: H2 компанії Dr. Coffee.

Можлива різниця між зображенням і реальним виробом через постійний процес оновлення. Див. актуальну конструкцію.

5.2 Перший запуск	19	7.6.3 Налаштування підсвічування	36
5.3 Увімкнення/вимкнення машини	20	7.6.4 Загальна кількість чашок.....	36
5.4 Зняття і встановлення контейнера для кавових зерен	21	7.6.5 Записи про технічне обслуговування.....	37
6 Опис інтерфейсу користувача	22	7.6.6 Заводські налаштування.....	37
6.1 Початковий екран.....	22	7.6.7 Режим Еко	38
6.2 Замок для дітей.....	22	7.6.8 Версія програмного забезпечення.....	39
6.3 Вибір користувачів.....	23	7.6.9 Інформація про кавомашину	39
7 Налаштування	24	7.6.10 Встановлення фільтра	40
7.1 Налаштування напоїв	24	8 Приготування напоїв	40
7.1.1 Кількість меленої кави.....	25	8.1 Кава.....	40
7.1.2 Попереднє заварювання	26	8.2 Молочний напій.....	42
7.1.3 Кількість кави	26	8.3 Гаряча вода	43
7.1.4 Молочна пінка	26	9 Чищення і технічне обслуговування	44
7.1.5 Гаряча вода	27	9.1 Щоденне чищення	44
7.1.6 Регулювання екстракції.....	27	9.1.1 Швидке промивання блока заварювання	44
7.1.7 Рівень температури	28	9.1.2 Швидке промивання контуру молока	46
7.2 Налаштування технічного обслуговування.....	29	9.1.3 Зняття і чищення блока спінювання молока	47
7.2.1 Прогрівання блока заварювання	29	9.2 Регулярне технічне обслуговування	49
7.2.2 Налаштування глибокого чищення блока заварювання	30	9.2.1 Глибоке чищення блока заварювання	49
7.2.3 Налаштування глибокого чищення контуру молока	30	9.2.2 Глибоке чищення контуру молока	51
7.2.4 Налаштування твердості води	31	9.2.3 Видалення накипу.....	53
7.3 Налаштування мови	31	9.2.4 Регулювання ступеня помелу.....	54
7.4 Автоматичне вимкнення живлення	32	10 Запобіжні заходи при повсякденному використанні і технічному обслуговуванні.....	55
7.5 Коефіцієнт помелу	33	11 Пошук та усунення несправностей, догляд.....	56
7.6 Калібрування помелу.....	34	12 Відповідальність і гарантія	58
7.6.1 Інші налаштування.....	35	12.1 Відповідальність користувача	58
7.6.2 Регулювання об'єму	35	12.2 Гарантія і відповідальність	58

1 Вступ

1.1 Вітання

➤ Цей пристрій – це остання розроблена нами модель повністю автоматичної кавомашини. Її конструкція повною мірою віддзеркалює наші ключові технології.

➤ У цій інструкції наведена інформація про використання кавомашини. Дотримуйтеся інструкцій з використання і запобіжних заходів. Якщо вам потрібна докладніша інформація, зверніться до нашого відділу обслуговування клієнтів.

➤ Експлуатаційні параметри кавомашини залежать від належного технічного обслуговування і правильного використання. Уважно ознайомтеся з інструкцією, перш ніж вперше використовувати кавомашину. Вдалого використання!

1.2 Про цю інструкцію

➤ Ця інструкція постачається разом з машиною. Тримайте її завжди у читабельному вигляді у місці використання виробу.

➤ Ми залишаємо за собою право вносити зміни до цієї інструкції у зв'язку з технічними удосконаленнями. Неавторизоване фотокопіювання і внесення змін забороняються.

➤ Ця інструкція стосується моделі H2.

1.3 Опис машини

➤ Використовуйте цю кавомашину лише для приготування кави, видачі гарячої води і молока. Для жодних інших цілей використовувати її не можна.

➤ Корпус зроблений з високоякісного пластику. Конструкція машини та всіх аксесуарів забезпечує дотримання таких вимог:

- Гігієнічні норми за системою аналізу ризиків і критичних контрольних точок (НАССР).

- Правила техніки безпеки при роботі з електротехнічним обладнанням у комерційних зонах.

➤ Управління роботою цієї машини здійснюється за допомогою сенсорного екрана.

1.4 Інформація про виробника

- «Сучжоу Др. Кофі Систем Текнолоджі Ко., Лтд.» [Suzhou Dr.Coffee System Technology Co., Ltd]
- Адреса: Будівля 3, вул. Тайшань, 55, новий район, місто Сучжоу, Цзянсу, Китай 215151
- Поштовий індекс: 215151
- Тел.: +400-8977-711
- Сайт: www.dr-coffee.com

2 Опис машини

2.1 Загальна інформація про машину

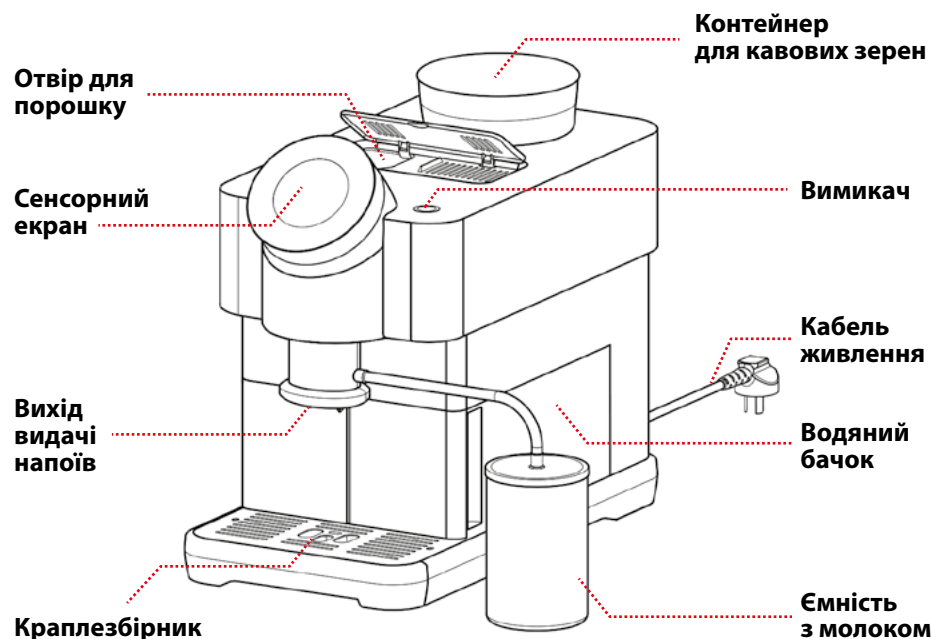

2.2 Технічні характеристики

2.2.1 Продуктивність

Кількість чашок на годину відповідно до DIN18873-2:

Денна кількість	10 чашок
Кількість чашок на годину	
Еспресо (об'єм чашки 30 мл)	50 чашок
Американо (об'єм чашки 160 мл)	35 чашок
Капучино (об'єм чашки 200 мл)	30 чашок
Годинна видача гарячої води	8 л
Ємність водяного бачка	1,5 л
Ємність контейнера для кавових зерен	приблизно 200 г
Ємність контейнера для кавової гущі	приблизно 10 шт. (10 г на шт.)

2.2.2 Технічні параметри

Номінальна напруга	220 В змінного струму
Номінальна частота	50 Гц
Номінальна потужність	1350 Вт
Розміри (Ш*Г*В) машини	24*46*40 см
Вага нетто	11 кг
Вага брутто	13,5 кг

2.3 Аксесуари

2.3.1 Аксесуари, що входять до комплекту постачання

З цією моделлю постачаються такі запасні частини:

Назва	Зображення	Кількість
Машина		1 шт.
Коротка інструкція		1 шт.
Ємність для молока		1 шт.
Інструкція користувача		1 шт.

2.3.2 Аксесуари і додаткове обладнання. Рекомендована хімія для очищення кавомашини

Дані товари ви можете придбати на сайті - uavending-ricambi.com

Назва	Зображення	Опис
Фільтр		Ефективно відфільтрує забруднення у воді, зменшує вміст важких металів, пом'якшує воду, зменшує утворення накипу, захищає водяні трубки та систему нагрівання машини.
Purify Agent «AntiCalk» 250 мл		Кислотний засіб для видалення мінеральних відкладень та накипу
Purify Agent «Milk Cleaner» 250 мл		Засіб для видалення білкових, жирових та інших забруднень (для очищення молочної системи)
Purify Agent «Coffee Cleaner» 135 г (100 таблеток по 1,35 г)		Засіб для видалення кавових масел в таблетках
Purify Agent «Silicone Grease» 10 г		Універсальна силіконова змазка

3 Електрична схема

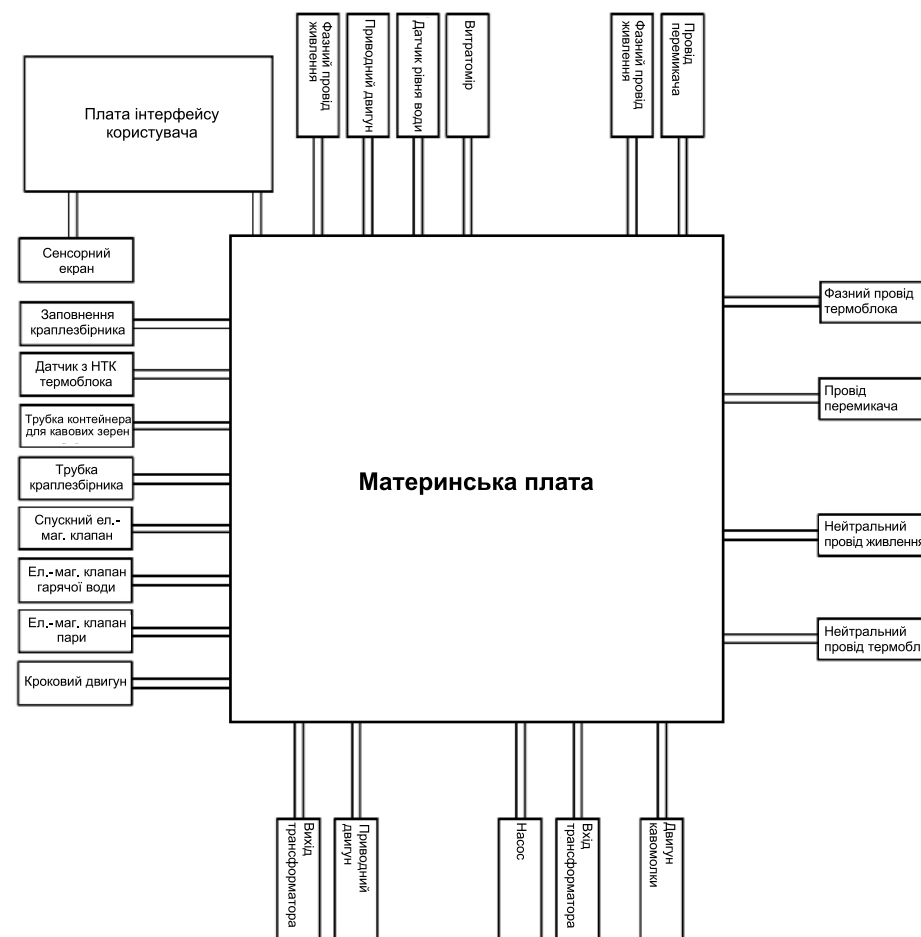

4 Безпека

Безпека кавомашини Dr. Coffee – це одна з найважливіших характеристик. Аби гарантувати справність системи безпеки, потрібно дотримуватися наведених у наступних главах вказівок.

4.1 Призначення

Машина та її аксесуари можуть використовуватися за таких умов:

- Робота з функцією самообслуговування під наглядом (режим очікування);
- Фіксоване підключення до водопроводу;
- Фільтрована водопровідна вода;
- Стаціонарне встановлення у сухому закритому приміщенні.

Ця машина та її аксесуари не призначені для роботи за таких умов:

- Місця з високою вологістю (наприклад, з парою) і на відкритому повітрі.
- На борту транспортних засобів або на пересувних засобах (дізнайтеся у виробника).

4.2 Інструкції з техніки безпеки

4.2.1 Ризики для споживача

! Увага: Недотримання вказівок може призвести до отримання травми. Дотримуйтеся таких вказівок:

- Уважно ознайомтеся з цією інструкцією перед використанням машини.
- Не використовуйте машину у разі її несправності чи пошкодження.
- Категорично забороняється вносити зміни до системи безпеки.
- Не торкайтеся компонентів, нагрітих до високої температури.
- Діти у віці 8 років і старше та особи з обмеженими фізичними, сенсорними і розумовими можливостями, а також особи з низьким досвідом і знаннями повинні пройти інструктаж з безпечного використання машини та засвоїти пов'язані з цим ризики, перш ніж використовувати машину під наглядом.

- Слідкуйте за дітьми. Дітям не можна гратися з машиною. Дітям не дозволяється проводити чищення і технічне обслуговування машини.
- Машину потрібно встановити у відкритому місці, в якому у будь-який час можна провести технічне обслуговування.

! Попередження про ураження електричним струмом: Неправильне використання електричного обладнання може призвести до ураження електричним струмом. Дотримуйтеся таких інструкцій:

- Працювати з електричним обладнанням повинні лише кваліфіковані електрики.
- Машину необхідно підключити до кола, захищеного плавкими запобіжниками (ми рекомендуємо виконати підключення через захист від витоку).
- Дотримуйтеся відповідних національних і місцевих правил безпеки по роботі з низьковольтним обладнанням.
- Підключення має виконуватися з заземленням згідно з чинними правилами, щоб уникнути ураження електричним струмом.
- Напруга живлення повинна відповідати величині, вказаній на паспортній табличці.
- Не торкайтеся оголених частин під напругою.
- Завжди вимикайте головний вимикач і від'єднуйте апарат від мережі перед проведенням технічного обслуговування.
- Проводити заміну кабелів дозволяється лише спеціалізованому технічному персоналу.

! Небезпека отримання опіків: Існує небезпека отримання опіків у місці приготування напоїв, видачі гарячої води і пари. Не підставляйте руки під носик видачі під час приготування або чищення.

 **Небезпека роздавлювання:** Існує небезпека роздавлювання при торканні до будь-яких рухомих частин. Не встромляйте руки у контейнер для кавових зерен, контейнер для порошку і у блок заварювання при працюючій машині.

4.2.2 Ризики для машини

 **ПОПЕРЕДЖЕННЯ: Неправильне використання може призвести до пошкодження і забруднення машини.**

Дотримуйтеся таких вказівок:

- Карбонатна твердість води має бути нижче 5° dKH, інакше машина може вийти з ладу.
- Дотримуйтеся відповідних директив про низьковольтне обладнання і/або національних та місцевих правил техніки безпеки. Не вмикайте машину, якщо неможливо залити воду. Інакше бойлер не буде заповнений і насос буде працювати всуху.
- Після тривалого простою (наприклад, після корпоративних канікул) кавомашину потрібно почистити, після чого перезапустити.
- Захистіть кавомашину від атмосферних впливів (морозу, вологи тощо).
- Пошук та усунення несправностей має здійснюватися спеціалістами.
- Користуйтеся оригінальними аксесуарами.
- Для усунення видимих пошкоджень або витоків негайно зверніться до нашого відділу обслуговування клієнтів для заміни і ремонту.
- Не дозволяється мити машину водою або паровими очисниками.
- Не ставте машину на поверхні, на якій можуть використовуватися водянній струмені.
- До контейнеру для кавових зерен можна засипати лише кавові зерна, а до контейнеру для швидкорозчинних продуктів – лише швидкорозчинні продукти. Або ж можна вкидати таблетку для чищення, якщо потрібно провести чищення.

- Не дозволяється використовувати заморожені кавові зерна, інакше блок заварювання стане клейким.
- При транспортуванні машини і аксесуарів при температурі нижче 10 °C їх потрібно залишити при кімнатній температурі на три години після транспортування, перш ніж підключати до мережі чи вмикати. Якщо не зробити цього, існує небезпека короткого замикання через конденсацію і пошкодження електричних компонентів.
- Цей виріб не можна занурювати в воду для чищення.

4.2.3 Небезпеки, пов'язані з засобами для чищення

 **Використання: небезпека отруєння при ковтанні засобів для чищення! Дотримуйтеся таких інструкцій:**

- Засіб для чищення потрібно зберігати у місці, недоступному для дітей.
- Не можна ковтати засоби для чищення.
- Не змішуйте засоби для чищення з іншими хімікатами і кислотами.
- Ніколи не додавайте засоби для чищення до чашки для лате.
- Засоби для чищення та засоби для видалення накипу потрібно використовувати виключно за призначенням (див. етикетку).
- Не їжте і не пийте під час користування засобом для чищення.
- Потрібно забезпечити належну вентиляцію і витяжку при використанні засобів для чищення.
- Носіть захисні рукавиці при роботі з засобами для чищення.
- Ретельно мите руки одразу після користування засобом для чищення.

 **Зберігання: Дотримуйтеся таких інструкцій:**

- Зберігайте засіб для чищення у місці, недоступному для дітей і сторонніх осіб.
- Потрібно забезпечити відповідну температуру, освітлення і вологість при зберіганні.

- Зберігати потрібно окремо від кислот.
- Зберігати потрібно виключно в оригінальній упаковці.
- Тримайте засоби для чищення окремо від інших речей.
- Не зберігайте їх разом з продуктами харчування або напоями.
- Дотримуйтеся місцевого законодавства і правил щодо зберігання хімічних речовин (засобів для чищення).

! Утилізація: Утилізувати засіб для чищення і його ємність потрібно відповідно до місцевого законодавства.

! Консультація на випадок надзвичайної ситуації: запитайте у виробника засобу для чищення (див. етикетку) номер телефону служби консультування на випадок надзвичайної ситуації (Токсикологічного інформаційного центру).

4.2.4. Правила техніки безпеки

! Вода: Неправильне використання води може бути шкідливим для здоров'я! Дотримуйтеся таких вказівок:

- Вода має бути чистою і незабрудненою.
- Не заливайте в машину агресивну воду.
- Карбонатна твердість води повинна лежати у діапазоні 5-6° dKH (німецька карбонатна твердість) або 8,9-10,7 fKH (французька карбонатна твердість).
- Загальна твердість повинна бути завжди вище карбонатної твердості.
- Мінімальна карбонатна твердість води становить 5° dKH або 8,9° dKH.
- Вміст хлору має бути менше 100 мг/л.
- Величина рН повинна лежати у діапазоні 6,5-7 (нейтральний рН).
- Машини з водяним бачком (всередині/зовні):
 - Щодня заповнюйте водяний бачок чистою водою;

- Ретельно почистіть водяний бачок перед заливанням води.

! Кава: Неправильне використання кави може бути шкідливим для здоров'я! Дотримуйтеся таких вказівок:

- Перевірте упаковку на наявність пошкоджень перед розпакуванням.
- Засипайте не більше денного споживання кавових зерен.
- Одразу закривайте контейнер для кавових зерен для засипання кавових зерен.
- Тримайте каву у сухому, прохолодному і темному місці.
- Каву потрібно тримати окремо від засобів для чищення.
- Спочатку використовуйте раніше куплену каву (принцип FIFO)
- Не використовуйте зерна, термін придатності яких сплинув.
- Щільно закривайте упаковку після її відкриття, щоб зберегти свіжість та уникнути забруднення.

! Молоко: Неправильне використання молока може бути шкідливим для здоров'я! Дотримуйтеся таких вказівок:

- Не використовуйте сире молоко.
- Використовуйте лише пастеризоване або термооброблене молоко.
- Перемішуйте молоко.
- Використовуйте лише холодне молоко про температурі 3-5 °С.
- Використовуйте рукавиці при роботі з молоком.
- Використовуйте лише молоко з оригінальної упаковки.
- Не дозволяється заливати молоко в оригінальну упаковку.
- Перед заливанням почистіть ємність для молока.
- Перевірте упаковку.

- Заливайте не більше денного споживання.
- Закрийте кришку ємності для молока після заливання (всередині/зовні)
- Зберігайте молоко у сухому, прохолодному і закритому приміщенні (при температурі не вище 7 °C).
- Молоко потрібно тримати окремо від засобів для чищення.
- Спочатку використовуйте раніше куплене молоко (принцип FIFO).
- Не використовуйте молоко, термін придатності якого закінчився.
- Щільно закривайте упаковку після її відкриття, щоб уникнути забруднення.

5 Встановлення і випробування

5.1 Вимоги до розміщення

5.1.1 Місце встановлення

! Потрібно забезпечити наведені нижче умови для встановлення машини. Недотримання цих умов може призвести до пошкодження машини:

- Поверхня для встановлення має бути стійкою і плоскою та не деформуватися під дією ваги кавомашини.
- Не ставте машину поблизу від гарячих поверхонь і джерел тепла.
- Машину потрібно встановити так, щоб спеціалісти з технічного обслуговування могли у будь-який момент перевірити її.
- Відстань між місцем приєднання до живлення і машиною не повинна перевищувати 1 м.
- Залиште достатньо вільного місця для технічного обслуговування і експлуатації:
 - Залиште достатньо вільного простору вгорі для засипання кавових зерен.
 - Задня поверхня машини повинна знаходитися на відстані не менше 5 см від стіни (для циркуляції повітря).
 - Дотримуйтеся місцевих правил приготування їжі.

5.1.2 Погодні умови

! Потрібно забезпечити наведені нижче кліматичні умови на місці встановлення машини. Недотримання цих умов може призвести до пошкодження машини:

- Навколишня температура повинна лежати у діапазоні від +10 °C до +40 °C (50 °F -104 °F).
- Максимальна допустима вологість повітря 80 %.
- Машина призначена лише для використання всередині приміщення. Інакше вона вийде з ладу під впливом атмосферних факторів (дощу, сніг, морозу)!
- Якщо температура нижче 0 °C, машина запускатися не буде.

5.1.3 Електричне підключення

➤ Електричне підключення має відповідати місцевим правилам у країні використання. Напруга живлення повинна відповідати величині, вказаній на паспортній табличці.

! **Попередження про небезпеку ураження електричним струмом! Дотримуйтеся наведених нижче вказівок:**

- Для захисту потрібно встановити плавкий запобіжник з номіналом, вказаним на паспортній табличці!
- Забезпечте можливість від'єднання всіх фаз обладнання від мережі живлення, всі лінії живлення мають бути надійно заземлені.
- Електрообладнання має підключатися відповідно до вимог IEC 364 (DIN VDE 0100).
- Не використовуйте машину у разі пошкодження силового шнура. Пошкоджений силовий шнур має бути негайно замінений кваліфікованим технічним персоналом.
- Компанія Dr. Coffee не рекомендує використовувати подовжувачі! Якщо все ж потрібно використовувати подовжувач (мінімальна площа перерізу 1,5 мм²), дотримуйтеся інструкцій виробника силового шнура і місцевих правил.
- При прокладанні кабелю переконайтеся, що люди не можуть через нього перечепитися. Не прокладайте кабель через гострі кромки і не підвішуйте його у повітрі. Не затискайте кабель. Крім того, кабель не можна класти на розігріті поверхні та потрібно захистити від олії та агресивних засобів для чищення.
- Не піднімайте і не перетягуйте машину за силовий шнур. Не витягуйте вилку з розетки, тягнучи за шнур. Ніколи не торкайтеся силового шнура і розетки мокрими руками. Не вставляйте мокру вилку у розетку.

5.1.4 Підключення води

! **Сировина і вода низької якості можуть спричинити вихід машини з ладу. Дотримуйтеся наведених нижче вказівок:**

- Вода має бути чистою, а вміст хлору повинен бути нижче 100 мг/л.
- Не заливайте у кавомашину агресивну воду.
- Карбонатна твердість не повинна перевищувати 5-6 °dKH (німецька карбонатна твердість) або 8,9–10,7 °fKH (французька карбонатна твердість), а загальна твердість повинна завжди бути вищою карбонатної твердості.
- Мінімальна карбонатна твердість 5 °dKH або 8.9 °fKH. рН має бути 6,5 - 7.
- Підключення води потрібно здійснювати згідно з чинними правилами та нормами країни використання. Якщо для підключення машини використовується нова трубка для води, ретельно промийте трубку для води і впускний отвір, щоб всередину машини не потрапив бруд.

5.2 Перший запуск

Підключення до джерела живлення: Витягніть силовий шнур з упаковки і вставте у гніздо.



Засипання кавових зерен: Відкрийте кришку контейнера для кавових зерен, засипте кавові зерна і закрийте кришку.



Заливання води: відкрийте кришку, витягніть водяний бачок, почистіть його всередині. Після цього залийте чисту воду до водяного бачка до 80%, після чого поставте його назад і закрийте кришку.



Увімкніть кавомашину, для цього натисніть вимикач на задній панелі машини, як показано на фото. Машина запускається, на дисплеї відображується зображення завантаження, після чого машина готова до приготування напоїв.



5.3. Увімкнення/вимкнення машини

Перший спосіб

1-й крок: У режимі очікування натисніть і утримуйте впродовж 3 секунд круглу кнопку на верхній панелі машини. Після цього дійте відповідно до вказівок на інтерфейсі кавомашини. Машина перейде у режим програмного вимкнення. (У режимі програмного вимкнення натисніть і утримуйте круглу кнопку впродовж 3 секунд, щоб перезапустити кавомашину).



2-й крок: У режимі програмного вимкнення натисніть вимикач живлення на задній панелі кавомашини, щоб повністю знеструмити її. (Увага! Не вимикайте живлення вимикачем, коли машина увімкнена, інакше вона може вийти з ладу).



5.4. Зняття і встановлення контейнера для кавових зерен

Зняття контейнера для кавових зерен: тримайте обидва кінці контейнера для кавових зерен обома руками (не торкайтеся чорної частини під контейнером) та поверніть його проти годинникової стрілки, поки стрілка не покаже на розблоковане положення, після чого зніміть контейнер для кавових зерен вгору.



Встановлення контейнера для кавових зерен: поставте контейнер на місце в кавомашині так, щоб стрілка показувала на розблоковане положення, після цього візьміться за контейнер обома руками (не торкайтеся чорної частини під контейнером) і поверніть за годинниковою стрілкою, поки стрілка не буде показувати на заблоковане положення.



6 Опис інтерфейсу користувача

6.1 Початковий екран



Опис

- Натисніть або поверніть поворотний перемикач, щоб обрати напій, який ви хочете. Для підтвердження натисніть на піктограму по центру. Після цього починається приготування напою.
- Повертайте поворотний перемикач для вибору різних функцій.
- Нижні піктограми - це налаштування, вибір користувачів і замок для дітей.

6.2 Замок для дітей

Увімкнення: натисніть на замок для дітей, щоб активувати цю функцію. Машина не працює і не готує напої.

Вимкнення: Натисніть і утримуйте цю піктограму протягом 3 секунд, щоб вийти з режиму замка для дітей.

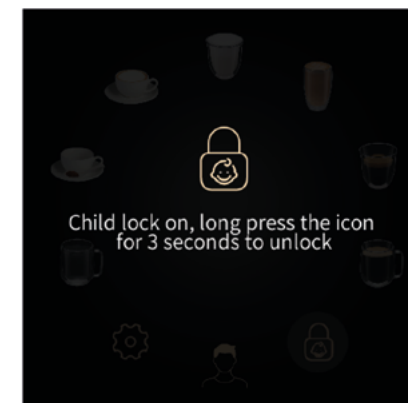
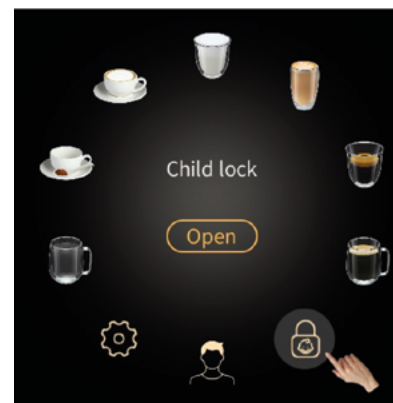

6.3 Вибір користувачів

Вибір користувача: Натисніть на піктограму вибору користувачів, щоб обрати користувачів. Ви можете встановити напої для 6 користувачів, при цьому кожен користувач може мати 8 типів індивідуально налаштованих напоїв.

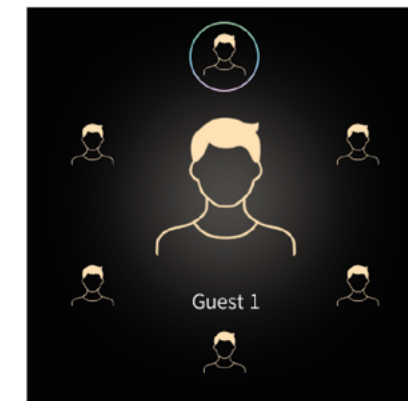

7 Налаштування



Натисніть на піктограму налаштувань, щоб увійти до меню налаштувань. Натисніть  або поверніть поворотний перемикач, щоб повернутися до інтерфейсу приготування напоїв.

7.1 Налаштування напоїв

Тут можна змінити параметри напоїв.

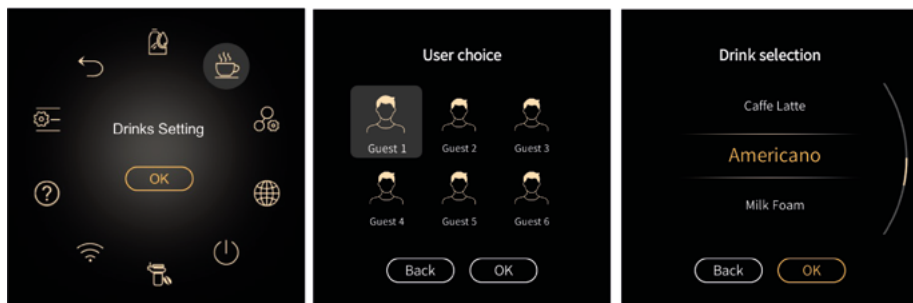

Натисніть  або повертайте поворотний перемикач, поки на екрані не з'явиться **"Drinking Setting"** ("Налаштування напоїв"), після цього натисніть **"Ok"**, щоб увійти на екран налаштування напоїв.

Ви можете встановити напої для 6 користувачів, при цьому кожен користувач може мати 8 типів індивідуально налаштовуваних напоїв.

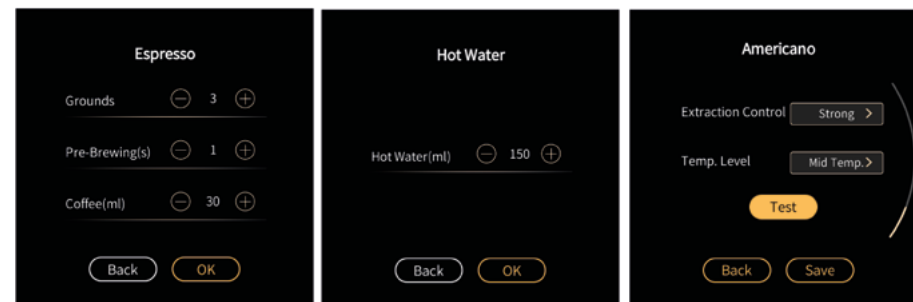

7.1.1 Кількість меленої кави

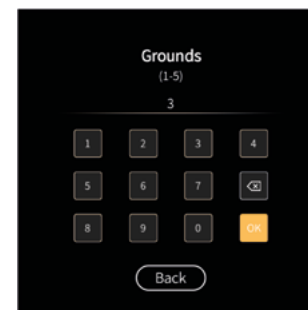

Рівень кількості меленої кави змінюється від 1 до 5. Нижче наведена таблиця відповідності рівня і кількості меленої кави у грамах.

Кількість у грамах налаштована для гранулярності за умовчанням, яка розраховується після калібрування кількості помелу. Дані наведені лише для інформації. Фактичну кількість визначте дослідним шляхом.

Кількість меленої кави	1	2	3	4	5
Кількість грам	6±1 г	7±1 г	8±1 г	9±1 г	10±1 г

7.1.2 Попереднє заварювання (с)



Час попереднього просочування кавового порошку, одиниця вимірювання: с, варіанти налаштування: 0~5.

7.1.3 Кількість кави (мл)



Кількість кави у напої, одиниця вимірювання: мл. Рівень налаштування: Див. число на екрані. Різні напої мають різні граничні рівні.

7.1.4 Молочна пінка (с)

Час видачі молочної пінки. Одиниця вимірювання: с. Встановіть час відповідно до вказівок на екрані. Діапазон налаштування може змінюватися для різних напоїв.



7.1.5 Гаряча вода (мл)

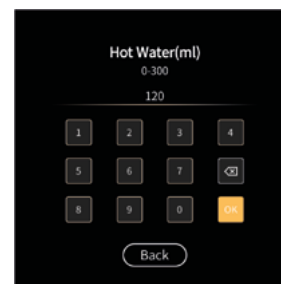

Кількість гарячої води, одиниця вимірювання: мл, діапазон налаштування: Див. число на екрані. Різні напої мають різні граничні рівні.

7.1.6 Регулювання екстракції

Рівень екстракції при приготуванні кави. Рівень налаштування: **standard** (стандартна), **strong** (міцна), **extra strong** (екстраміцна).



- **Стандартна:**
Водяний насос працює безперервно, що забезпечує стандартний час екстракції.
- **Міцна:**
Водяний насос працює періодично, що забезпечує довший час екстракції порівняно зі стандартним рівнем.
- **Екстраміцна:**
Водяний насос працює періодично, що забезпечує довший час екстракції порівняно з міцним рівнем.

7.1.7 Рівень температури

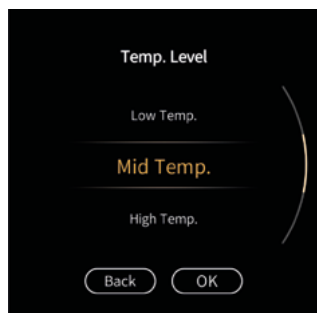

Температура приготування кави. **Рівень налаштування: high temp** (висока температура), **mid temp** (середня температура) і **low temp** (низька температура).

- **Висока температура:** Термоблок нагрівається до 102° С. (Нагрівання припиняється, коли датчик з негативним температурним коефіцієнтом термоблока досягає 102 °С, нагрівання триває, поки датчик з негативним температурним коефіцієнтом показує нижче 102 °С)
- **Середня температура:** Термоблок нагрівається до 94 °С. (Нагрівання припиняється, коли датчик з негативним температурним коефіцієнтом термоблока досягає 94°С, нагрівання триває, поки датчик з негативним температурним коефіцієнтом показує нижче 94 °С)
- **Низька температура:** Термоблок нагрівається до 86 °С. (Нагрівання припиняється, коли датчик з негативним температурним коефіцієнтом термоблока досягає 86°С, нагрівання триває, поки датчик з негативним температурним коефіцієнтом показує нижче 86° С)

Тест

Тестування після зміни параметрів напою. Натисніть кнопку **"Test"** ("Тест"), щоб створити напій відповідно до поточних параметрів.

Зберегти

Збереження параметрів після зміни.

Повернутися

Натисніть на повернення, щоб повернутися до попереднього меню.

7.2 Налаштування технічного обслуговування

Встановлення умов технічного обслуговування для кавомашини. Натисніть **"Save"** ("Зберегти"), щоб зміни почали діяти.

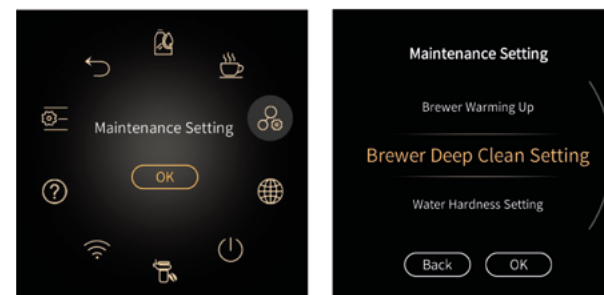

Натисніть  або повертайте поворотний перемикач, поки на екрані не з'явиться **"Maintenance Setting"** ("Налаштування технічного обслуговування"), натисніть **"Ok"**, щоб увійти на екран налаштування технічного обслуговування.

7.2.1 Прогрівання блока заварювання

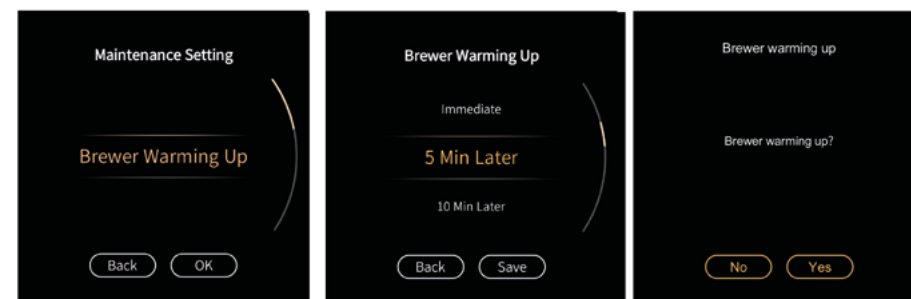

Встановлення активації функції прогрівання блока заварювання. Можливість встановлення умови активації функції **"Brewer Warming Up"** ("Прогрівання блока заварювання").

Приклад: налаштування "20 minutes later" ("через 20 хвилин") означає, що, якщо кавомашина не працювала протягом 20 хвилин, буде автоматично активована функція прогрівання. Якщо ви хочете приготувати напої, з'явиться повідомлення "Brewer warming up?" ("Виконати прогрівання блока заварювання").

7.2.2 Налаштування глибокого чищення блока заварювання

Показує, скільки чашок кави має приготувати кавомашина, коли вона автоматично запропонує вам використати таблетки для глибокого чищення системи заварювання. Діапазон налаштування: 100-1000 чашок.

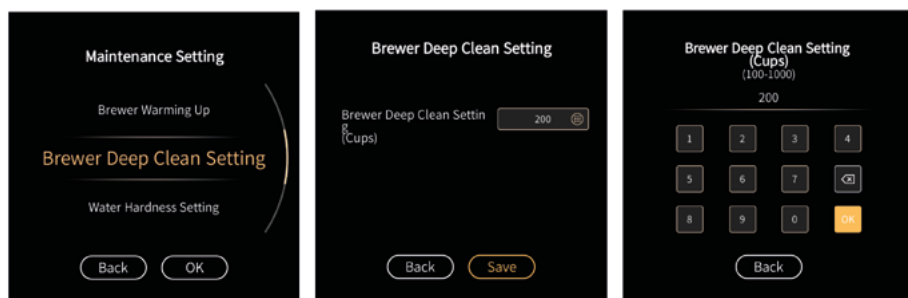

Приклад: Налаштування за умовчанням "200" означає, що після приготування 200 чашок кавомашина нагадає, що потрібно використати таблетки для чищення машини.

7.2.3 Налаштування глибокого чищення контуру молока

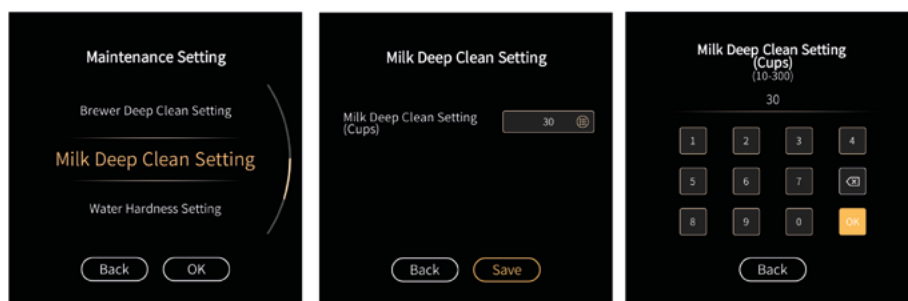

Показує, скільки чашок кави має приготувати кавомашина, коли вона автоматично запропонує вам використати таблетки для глибокого чищення контуру молока. Діапазон налаштування: 10-30 чашок.

Приклад: Налаштування за умовчанням "30" означає, що після приготування 30 чашок кавомашина нагадає, що потрібно використати таблетки для чищення машини.

7.2.4 Налаштування твердості води

Твердість води у проміле залежно від кількості чашок. Після досягнення заданої кількості чашок машина автоматично нагадає про необхідність видалення накипу.

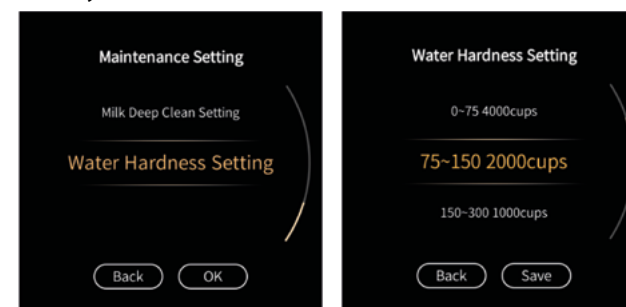

Приклад: Значення за умовчанням: "75-150 2000 cups" ("75-150 2000 чашок"). Машина автоматично нагадає вам про необхідність видалення накипу порошком для чищення після приготування 2000 чашок напоїв.

7.3 Налаштування мови

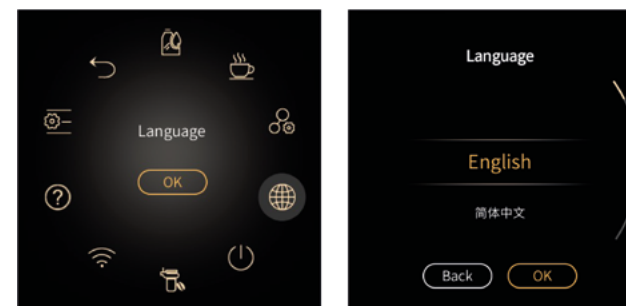

Встановіть мову і натисніть **"Ok"**, щоб зберегти.

Натисніть піктограму  або повертайте поворотний перемикач, поки не з'явиться **"Language Selecting" ("Вибір мови")**. Натисніть **"Ok"**, щоб увійти на екран налаштування мови.

Проведіть пальцем вгору або вниз чи поверніть поворотний перемикач, щоб обрати потрібну мову. Натисніть **"Save" ("Зберегти")**, щоб зміни почали діяти.

7.4 Автоматичне вимкнення живлення

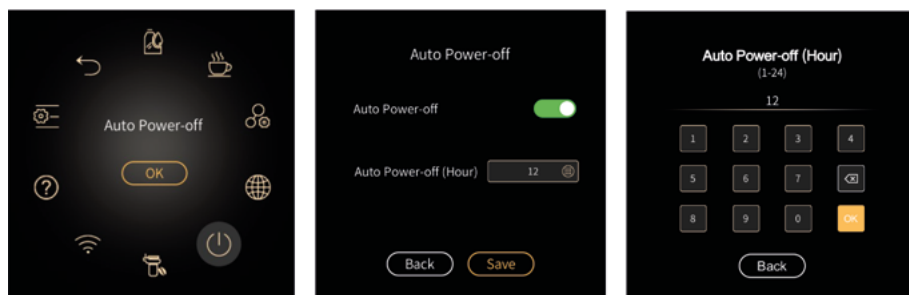

Встановлення часу автоматичного вимкнення живлення машини. Натисніть **"Save" ("Зберегти")**, щоб зміни почали діяти.

Натисніть піктограму  або повертайте поворотний перемикач, поки не з'явиться **"Automatic Power-off" ("Автоматичне вимкнення живлення")**.

Натисніть **"Ok"**, щоб увійти на екран налаштування автоматичного вимкнення живлення.

Натисніть кнопку  зелений колір означає увімкнений стан, сірий - вимкнений.

Automatic Power-off (Hours) (Автоматичне вимкнення живлення (годин)): автоматичне вимкнення живлення через вказану кількість годин після приготування останньої чашки напою, діапазон: **1-24 години**.

7.5 Коефіцієнт помелу

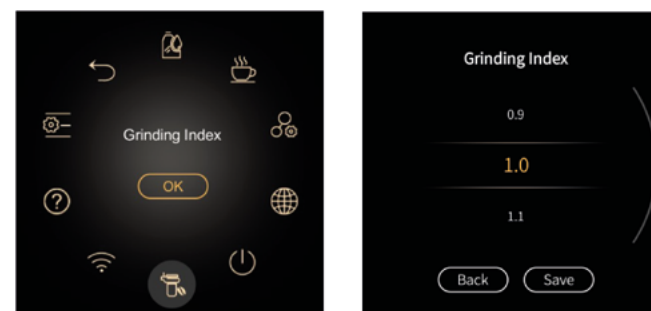

Можна відкалібрувати коефіцієнт помелу. Натисніть **"Save" ("Зберегти")**, щоб зміни почали діяти. (див. таблицю відповідності кількості меленої кави у главі налаштування напоїв).

Коефіцієнт помелу – це кратна величина. Він показує більшу або меншу величину порівняно з поточним помелом відповідно до наведеної таблиці (див. главу 7.1.1). Діапазон: **0,7-1,3**. Значення за умовчанням: **1,0**.

Приклад: Якщо обрати **"1.2"**, помел збільшиться у **1,2 рази порівняно з поточним рівнем помелу 1-5**. Якщо обрати **"0.9"**, помел зменшиться у **0,9 разів порівняно з поточним рівнем помелу 1-5**.

7.6 Калібрування помелу



Про калібрування: коли кавомашина постачається з заводу, вона відкалібрована тестовими зернами. Однак при використанні ваших кавових зерен швидкість кавомолки може відрізнятися, а кількість меленої кави може відхилятися від стандарту заводського калібрування. Тому рекомендується провести калібрування помелу з використанням ваших власних кавових зерен, перш ніж використовувати кавомашину. У випадку зміни сорту кави потрібно повторити калібрування.

Увійдіть на екран "Other Settings" ("Інші налаштування") і витягніть піддон для збору крапель, поки не з'явиться повідомлення "Drip tray is not well placed, please replace it" ("Краплезбірник не стоїть на місці, поставте його на місце"), натисніть та потримайте 3 секунди у верхньому лівому куті екрана, щоб увійти на екран калібрування помелу.

Калібрування помелу: У цьому пункті меню можна провести калібрування кількості помелу. Натисніть "Save" ("Зберегти"), щоб зміни почали діяти.

1-й крок: Спорожніть контейнер для кавової гущі, покладіть його на ваги, зважте, покладіть назад до машини.

2-й крок: Натисніть кнопку "Run" ("Пуск"), кавовий порошок автоматично падатиме до контейнера для кавової гущі.

3-й крок: Витягніть контейнер для кавової гущі та зважте кавовий порошок. (Примітка: Зважування проводьте з 3-го разу, перші 2 рази потрібні, щоб перевірити наявність порошку у кавомолці).

4-й крок: Введіть фактичну вагу у поле "Weight of Grinding Powder" ("Вага меленого порошку").

5-й крок: Повторіть попередні кроки 3 рази та натисніть "Save" ("Зберегти"), щоб завершити калібрування помелу.

7.6.1 Інші налаштування

Натисніть на піктограму  або повертайте поворотний перемикач, поки на екрані не з'явиться "Other Settings" ("Інші налаштування"), натисніть "Ok", щоб увійти на екран інших налаштувань.

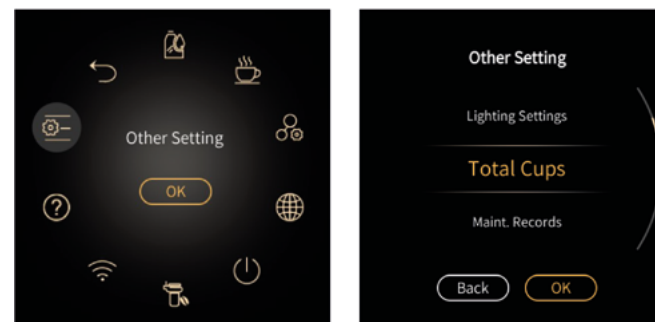

7.6.2 Регулювання об'єму

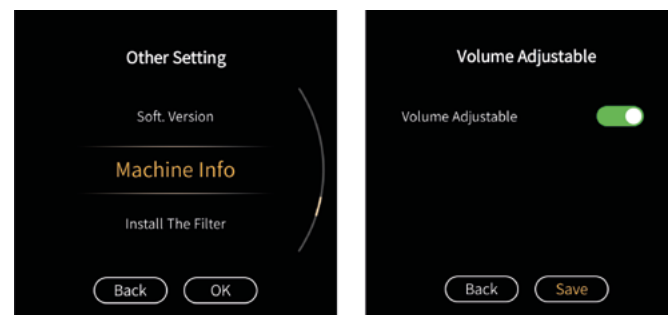

Якщо активувати цю функцію, можна регулювати параметри до приготування напою.

Натисніть кнопку  зелений колір означає увімкнений стан, сірий - вимкнений.

Коли ця кнопка горить зеленим кольором, можна натискати на кнопки "+" і "-", щоб тимчасово відрегулювати об'єм при приготуванні напоїв (значення за умовчанням - увімкнено).

Коли ця кнопка горить сірим кольором, кнопки "+" і "-" не активні, тобто функція регулювання об'єму вимкнена.

7.6.3 Налаштування підсвічування

Тут можна відрегулювати яскравість екрана і колір, а також виставити інтервал часу.

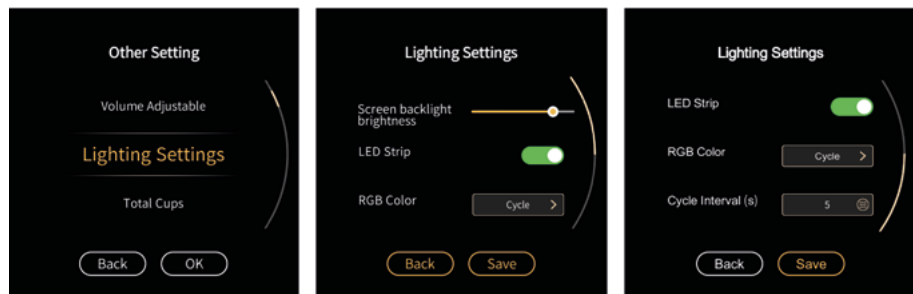

Screen backlight brightness (Яскравість підсвітки екрана): Переміщуйте повзунок для тонкого налаштування рівня яскравості. При переміщенні ліво яскравість зменшується, вправо - збільшується.

LED Strip (Світлодіодна стрічка): Натисніть кнопку  зелений колір означає увімкнений стан, сірий - вимкнений.

RGB Color (Колір RGB): Тут можна обрати колір підсвітки.

Cycle Interval(s) (інтервал циклічного повторення (с)): Тут можна обрати інтервал часу зміни кольору підсвітки, одиниця вимірювання: секунда, діапазон вибору: 1-5 с.

7.6.4 Загальна кількість чашок

Тут можна переглянути загальну кількість чашок, приготованих цією машиною.

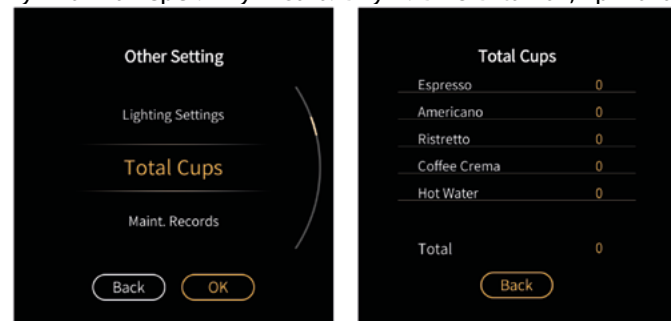

7.6.5 Записи про технічне обслуговування

Тут можна переглянути загальну кількість операцій технічного обслуговування машини

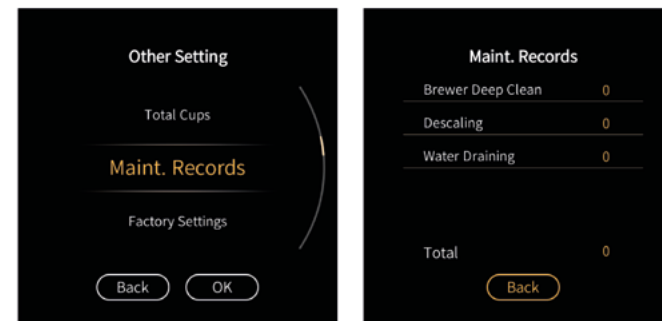

7.6.6 Заводські налаштування

Можна скинути налаштування машини до заводських налаштувань.

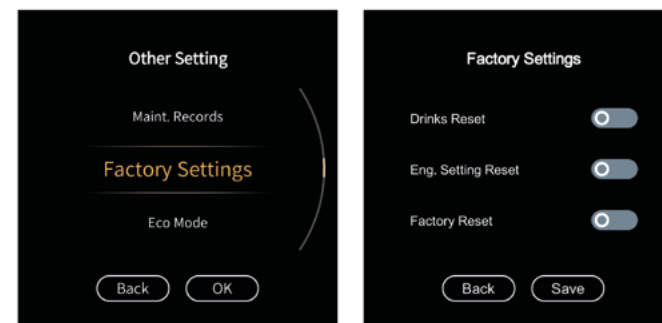

Drinks Reset (Скидання напоїв): Натисніть на кнопку поряд з текстом "Drinks Reset" ("Скидання напоїв"), збережіть і перезапустіть кавомашину. Таким чином можна скинути параметри до заводських налаштувань.

Eng. Setting Reset (Скидання інженерних налаштувань): Натисніть на кнопку поряд з текстом **Eng. Setting Reset (Скидання інженерних налаштувань)**, збережіть та перезапустіть кавомашину.

Таким чином можна скинути параметри до заводських налаштувань.

Factory Reset (Скидання до заводських налаштувань): Натисніть на кнопку поряд з текстом **Factory Reset (Скидання до заводських налаштувань)**, збережіть та перезапустіть кавомашину. Таким чином можна скинути параметри до заводських налаштувань.

7.6.7 Режим Еко

У цьому пункті можна встановити режим економії енергії. Натисніть **"Save"** (**"Зберегти"**), щоб зміни почали діяти.

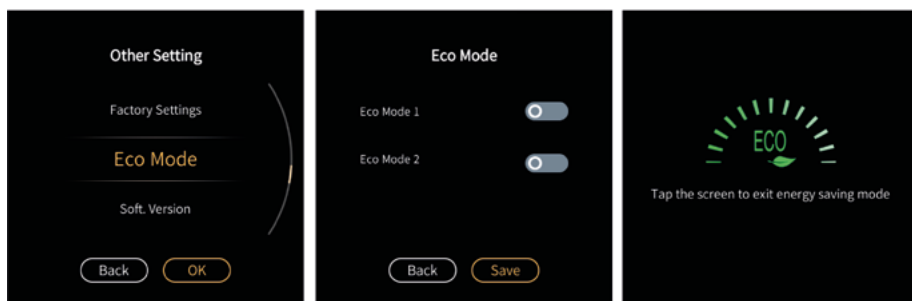

Режим Еко 1: Натисніть кнопку  зелений колір означає увімкнений стан, сірий - вимкнений.

При увімкненій машині за умови, що вона не буде використовуватися протягом 30 хвилин, температура термоблока пари впаде до 60 °C і буде підтримуватися на цьому рівні. (На екрані буде відображене повідомлення про те, що машина працює у режимі Еко. Натисніть на екран, що вийти з режиму економії енергії).

Режим Еко 2: Натисніть кнопку  зелений колір означає увімкнений стан, сірий - вимкнений.

Якщо при увімкненій машині вона не буде використовуватися протягом 30 хвилин, машина буде автоматично вимкнена. (Щоб перезапустити машину, натисніть та утримуйте 3 с кнопку живлення).

7.6.8 Версія програмного забезпечення

У цьому пункті ви можете знайти версію програмного забезпечення.

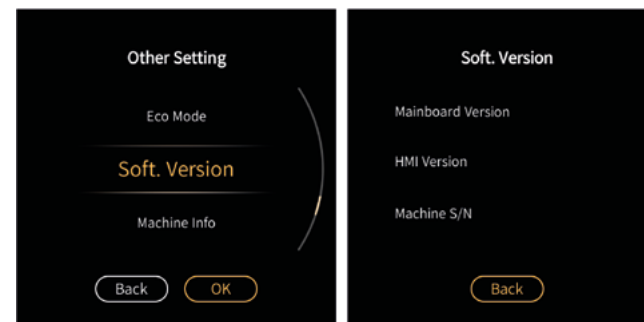

Mainboard Version (Версія материнської плати): Поточна версія материнської плати.

HMI Version (Версія інтерфейсу користувача): Поточна версія інтерфейсу користувача.

Machine S/N (Серійний номер машини): Серійний номер машини.

7.6.9 Інформація про кавомашину

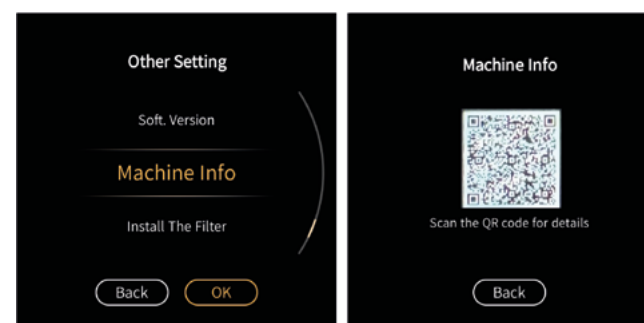

Можна переглянути системну інформацію про модуль IOT 4G, відсканувавши QR-код. (Лише для машин, які підтримують IOT).

Інформація про машину: Відскануйте QR-код, щоб переглянути наведену нижче інформацію.

Model (Модель): Поточна модель машини.

HMI Version (версія інтерфейсу користувача): Поточна версія інтерфейсу користувача.

Control Version (версія системи управління): Поточна версія плати управління.

7.6.10 Встановлення фільтра

Активуйте цю функцію, якщо Вам потрібно встановити фільтр. Виберіть **"Yes"** ("Так") або **"No"** ("Ні") залежно від ситуації.

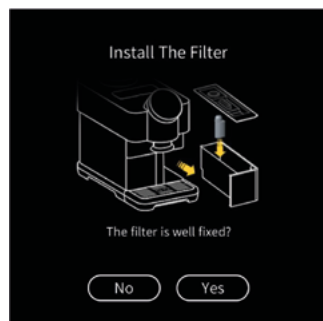

8 Приготування напоїв

8.1 Кава

➤ Приклад: приготування чашки еспресо.

1-й крок: Натисніть **"Espresso"** ["Еспресо"] або за допомогою обертового кола виберіть еспресо, щоб воно з'явилося у центрі екрана.



2-й крок: Натисніть на еспресо в центрі екрана.



3-й крок: Після налаштування параметрів напою натисніть **OK**, щоб розпочати приготування напою.



4-й крок: Під час приготування напою натисніть **"Cancel"** ["Скасувати"], щоб негайно зупинити видачу напою.



8.2 Молочний напій

➤ Приклад: приготування чашки капучино.

1-й крок: Натисніть на кнопку капучино або за допомогою обертового кола виберіть капучино, щоб воно з'явилося у центрі екрана.



2-й крок: Натисніть на капучино в центрі екрана.



3-й крок: Після налаштування параметрів напою натисніть ОК, щоб розпочати приготування напою.



4-й крок: Під час приготування напою натисніть "Cancel" ["Скасувати"], щоб негайно зупинити видачу напою.



8.3 Гаряча вода

➤ Приклад: видача чашки гарячої води.

1-й крок: Натисніть "Hot Water" ["Гаряча вода"] або за допомогою обертового кола виберіть капучино, щоб воно з'явилося у центрі екрана.



2-й крок: Натисніть "Hot Water" ["Гаряча вода"] у центрі екрана.



3-й крок: Після налаштування параметрів напою натисніть **ОК**, щоб розпочати приготування напою.

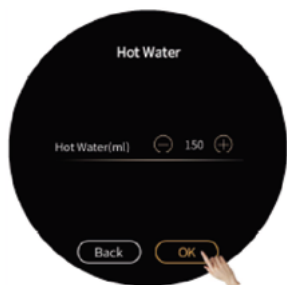

4-й крок: Під час приготування напою натисніть **"Cancel"** ["Скасувати"], щоб негайно зупинити видачу напою.



9 Чищення і технічне обслуговування

9.1 Щоденне чищення

➤ Щоденне чищення потрібно виконувати кожного дня.

9.1.1 Швидке промивання блока заварювання

1-й крок: Натисніть піктограму налаштувань у нижній частині екрана.



2-й крок: По центру екрана з'являється **"Maintenance"** ["Технічне обслуговування"]. Натисніть **ОК**.



3-й крок: Перейдіть з центру екрана на швидке промивання блока заварювання. Натисніть **ОК**.



4-й крок: Відбувається вхід до режиму швидкого промивання блока заварювання. Натисніть **ОК** для швидкого промивання системи заварювання.



✓ Промивання системи заварювання завершено, відбувається автоматичне повернення на головний екран.

9.1.2 Швидке промивання контуру молока

1-й крок: Натисніть піктограму налаштувань у нижній частині екрана.



2-й крок: По центру екрана з'являється "Maintenance" ["Технічне обслуговування"]. Натисніть **OK**.



3-й крок: Перейдіть з центру екрана на швидке промивання контуру молока. Натисніть **OK**.



4-й крок: Відбувається вхід до режиму швидкого промивання контуру молока. Натисніть **OK** для швидкого промивання контуру молока.



✓ Швидке промивання контуру молока завершено, відбувається автоматичне повернення на головний екран.

9.1.3 Зняття і чищення блока спіювання молока

1-й крок: Зніміть трубку для молока, як показано на фото.



Рекомендовано проводити дану процедуру щоденно. При ігноруванні цієї рекомендації кавове обладнання вийде з ладу

2-й крок: Стисніть кришку блока видачі кави, трохи потягніть її назовні, після чого зніміть її рухом донизу.



3-й крок: Стисніть пальцями блок спінювання молока, після чого потягніть його донизу.



4-й крок: Розберіть блок спінювання молока, з'єднувач та інші компоненти, промийте їх під проточною водою.

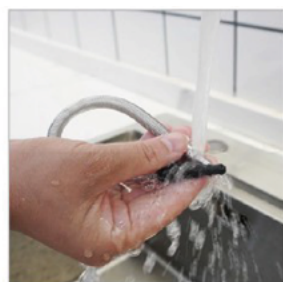
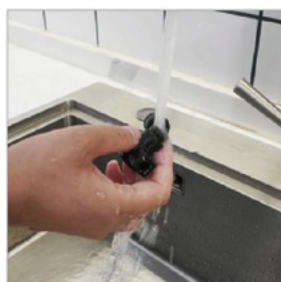

5-й крок: Поставте промитий блок спінювання молока назад у кавомашину, як показано на фото.



6-й крок: Поставте на місце кришку блока видачі кави та трубку подачі молока.



9.2 Регулярне технічне обслуговування

➤ Роботи з регулярного технічного обслуговування потрібно виконувати з дотриманням інструкцій з чищення кавомашини.

9.2.1 Глибоке чищення блока заварювання

1-й крок: Натисніть піктограму налаштувань у нижній частині екрана.



2-й крок: По центру екрана з'являється **"Maintenance"** ["Технічне обслуговування"]. Натисніть **OK**.



3-й крок: Перейдіть з центру екрана на глибоке промивання блока заварювання. Натисніть **OK**.

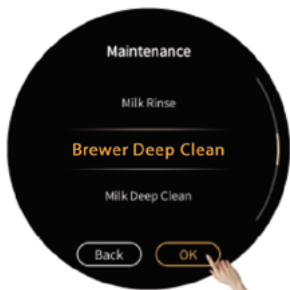

4-й крок: Відбувається вхід до режиму глибокого промивання блока заварювання. Натисніть **OK** для глибокого промивання системи заварювання.

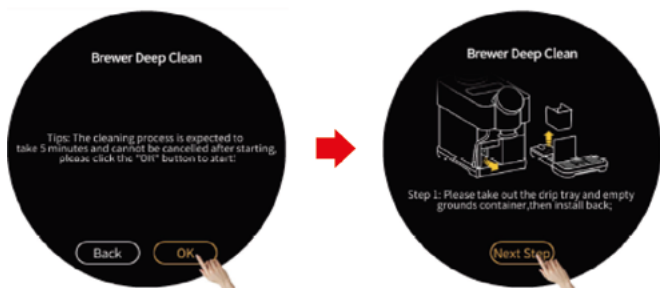

5-й крок: Дотримуйтеся покрокових інструкцій на екрані для виконання глибокого чищення системи заварювання.

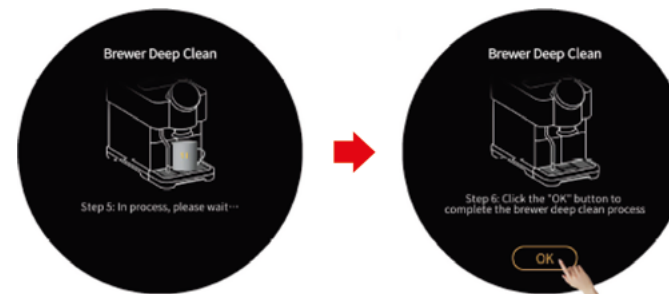

9.2.2 Глибоке чищення контуру молока

1-й крок: Натисніть піктограму налаштувань у нижній частині екрана.



2-й крок: По центру екрана з'являється **"Maintenance"** ["Технічне обслуговування"]. Натисніть **OK**.



3-й крок: Перейдіть з центру екрана на глибоке чищення контуру молока. Натисніть **OK**.

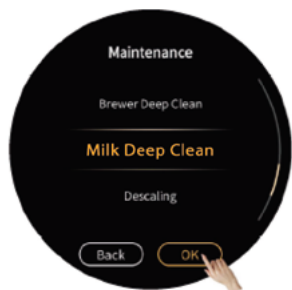

4-й крок: Відбувається вхід до режиму глибокого чищення контуру молока. Натисніть **OK** для глибокого чищення контуру молока.

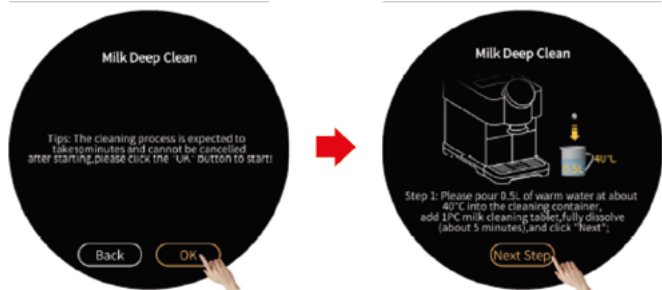

5-й крок: Дотримуйтеся покрокових інструкцій на екрані для виконання глибокого чищення контуру молока.

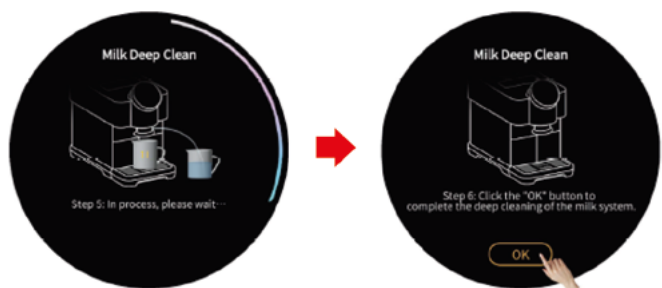

9.2.3 Видалення накипу

1-й крок: Натисніть піктограму налаштувань у нижній частині екрана.



2-й крок: По центру екрана з'являється "Maintenance" ["Технічне обслуговування"]. Натисніть **OK**.



3-й крок: По центру екрана з'являється "Descaling" ["Видалення накипу"]. Натисніть **OK**.

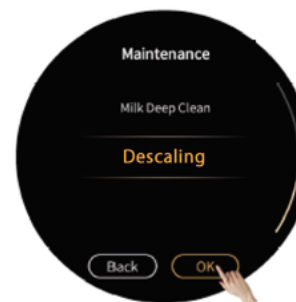

4-й крок: Перейдіть з центру екрана на видалення накипу. Натисніть **OK**.

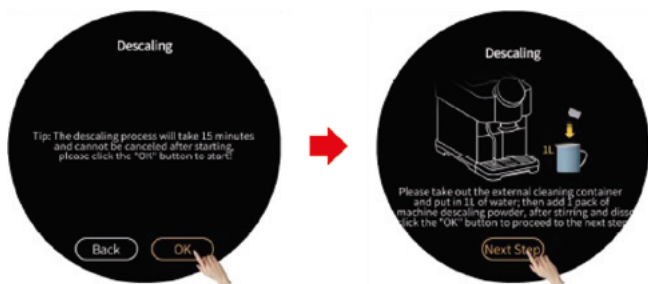

5-й крок: Дотримуйтеся покрокових інструкцій на екрані для виконання видалення накипу.

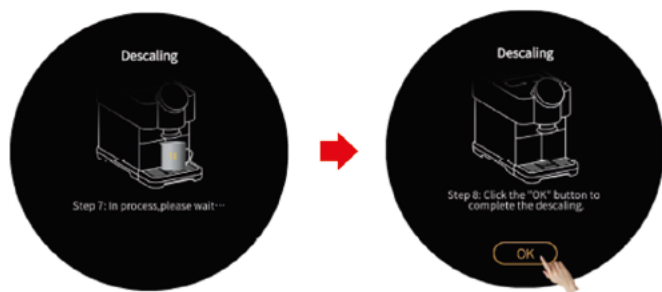

9.2.4 Регулювання ступеня помелу

Зніміть контейнер для кавових зерен. Тримайте круг регулювання ступеня помелу під контейнером для кавових зерен обома руками і повертайте його (чим більше значення на шкалі, тим грубіший помел). Повертайте лише при працюючій кавомолці і виконуйте обертання лише в одну сторону за раз.



10 Запобіжні заходи при повсякденному використанні і технічному обслуговуванні

- Не допускайте потрапляння води у контейнер для кавових зерен.
- Не витягайте контейнер для кавової гущі, краплезбірник, водяний бачок та будь-які інші компоненти при працюючій машині.
- Зовнішній водяний бачок призначений лише для чистої води кімнатної температури. Гарячу і крижану воду використовувати не можна.
- Рекомендується використовувати зерна середнього прожарювання і зерна з невеликим вмістом олії. Не рекомендується використовувати зерна з великим вмістом олії та сильно прожарені зерна.
- Не підставляйте руки під виходи видачі, коли машина готує і видає напої, щоб уникнути опіків.
- Не можна використовувати щітку і засоби для чищення, щоб не подряпати і не пошкодити машину. Протирайте машину м'якою ганчіркою, змоченою у воді.
- При засипанні кавових зерен і заливанні води не перевищуйте позначку MAX. За відсутності такої позначки заливайте воду і засипайте зерна до позначки 8.
- Не вимикайте живлення під час приготування машиною напою, самоперевірки, перезавантаження та автоматичного чищення.
- Відрегулюйте вихід кави за висотою чашки, щоб не розлити чашку з кавою або гарячою водою.
- **Правильний порядок вимкнення живлення:** Увійдіть на екран вимкнення, натисніть "Power off" ["Вимкнути живлення"] та дотримуйтеся вказівок на екрані. Коли екран згасне, вимкніть живлення вимикачем. Не вимикайте живлення при увімкненій машині вимикачем чи шляхом витягання силового шнура з розетки.
- Щодня після зупинення і вимкнення машини спорожнюйте контейнер для кавової гущі і зливайте відпрацьовану воду з машини.
- Для забезпечення належної якості кави рекомендується щоденно чистити водяний бачок і замінити воду.
- Не занурюйте цей виріб у воду для чищення.

11 Пошук та усунення несправностей, догляд

Помилка	Усунення
Водяний бачок порожній	<ol style="list-style-type: none"> 1. Вода у бачку нижче рівня виявлення; Водяний бачок не поставлений на місце або знаходиться занадто далеко від датчика; Датчик рівня води вийшов з ладу. 2. Зніміть водяний бачок та долийте води, переконайтеся, що вона не вище позначки "Max" на бачку; Перевірте та поставте на місце водяний бачок; Замініть датчик на новий.
Контейнер для кавової гущі повний	<ol style="list-style-type: none"> 1. Кількість таблеток кавової гущі у контейнері для кавової гущі досягла 15 штук або він уже заповнений; 2. Витягніть краплезбірник, витягніть контейнер для кавової гущі та очистіть його.
Контейнер для кавових зерен порожній	<ol style="list-style-type: none"> 1. Контейнер для кавових зерен порожній; Зерна злиплися; 2. Додайте потрібну кількість кавових зерен; Перемішайте зерна, щоб вони не злипалися.
Краплезбірник не на місці	<ol style="list-style-type: none"> 1. Краплезбірник не закріплений; Не працює датчик; Відсутній або не працює магніт; 2. Закріпіть краплезбірник; Замініть датчик на новий; Замініть магніт на новий.
Заповнений краплезбірник	<ol style="list-style-type: none"> 1. Відпрацьована вода у краплезбірнику досягла верхнього рівня; Забруднений датчик; 2. Витягніть та промийте краплезбірник; Перевірте і почистіть датчик.
Занадто низька навколишня температура	<ol style="list-style-type: none"> 1. Температура навколишнього середовища дорівнює 0°C або нижче; 2. Вмикайте живлення машини лише, коли температура навколишнього середовища буде знаходитися у діапазоні від 10 °C до 40 °C.
Відсутність води у системі	<ol style="list-style-type: none"> 1. Немає води у системі, не вдається подати воду. 2. Після вимкнення перезапустіть машину.
Немає води	<ol style="list-style-type: none"> 1. Після приготування 3 чашок підряд, якщо система видає "відсутність води у системі" і не забезпечує нормального наповнення, потрібно зачекати 10 хвилин і повторити спробу. 2. Заблокований вхід бачка; Не закріплений бачок; Заблокований сітчастий фільтр блока заварювання; Пошкоджений насос; Пошкоджений витратомір; 3. Перевірте шлях подачі води і натисніть "Fill Water" ["Залити воду"]; Перевірте вихід бачка, поставте його на місце; Почистіть сітчастий фільтр, заштовхніть бачок до упору; Почистіть сітчастий фільтр за допомогою процедури глибокого чищення блока заварювання з використанням відповідних таблеток чи з розбиранням; Замініть витратомір на новий; Вимкніть та перезапустіть машину.
Немає молока	<ol style="list-style-type: none"> 1. Ємність для молока порожня; Заблокована трубка або вихід видачі пари; Зламалася трубка видачі пари; Надмірне виставлення ручки регулювання всмоктування повітря; Заблокований пристрій спінування молока; 2. Залийте молоко до ємності для молока; Виконайте глибоке промивання системи подачі молока; Зніміть кришку машини, перевірте трубку видачі пари; Виставте менше всмоктування повітря; Розберіть і почистіть пристрій спінування молока; Замініть пристрій спінування молока на новий.
Надмірний тиск	<ol style="list-style-type: none"> 1. Заблокована трубка або сітчастий фільтр блока заварювання; Занадто дрібний помел з кавомолки; Кількість меленої кави з кавомолки перевищує максимальну ємність блока заварювання; Під час приготування кави до насоса потрапляє повітря; 2. Натисніть "Rinse" ["Промити"], щоб промити блок заварювання; Поверніть круглу ручку кавомашини за годинниковою стрілкою. Більше налаштування відповідає більш грубому помелу. Почистіть вхід бачка; Перевірте, чи не заблокований фільтр.

Помилка	Усунення
Перевірка блока заварювання	<ol style="list-style-type: none"> 1. Після приготування певної кількості чашок кави машина видасть сигнал тривоги; Сигнал тривоги буде видаватися після приготування 2000 чашок, 7000 чашок, 17000 чашок, 27000 чашок тощо (через кожні 10000 чашок); 2. Увійдіть до меню технічного обслуговування та виконайте калібрування відповідно до інструкції; Дотримуйтеся інструкцій з технічного обслуговування.
Потрібне глибоке чищення блока заварювання	<ol style="list-style-type: none"> 1. При досягненні заданої величини буде видаватися сигнал тривоги; Задану величину можна встановити у Налаштуваннях технічного обслуговування; 2. Дотримуйтеся інструкцій на екрані, увійдіть до меню технічного обслуговування і виконайте глибоке чищення.; Дотримуйтеся інструкцій з технічного обслуговування.
Потрібне видалення накипу	<ol style="list-style-type: none"> 1. При досягненні заданої величини буде видаватися сигнал тривоги; Задану величину можна встановити у Налаштуваннях технічного обслуговування; 2. Дотримуйтеся інструкцій на екрані, увійдіть до меню технічного обслуговування та виконайте глибоке чищення.; Дотримуйтеся інструкцій з технічного обслуговування.
Витік води	<ol style="list-style-type: none"> 1. Витік всередині машини; 2. Зніміть кришку машини і знайдіть місце витоку; Замініть деталі, в яких є протікання.
Немає кави	<ol style="list-style-type: none"> 1. Занадто дрібний помел кави; Кількість меленої кави з кавомолки перевищує максимальну ємність блока заварювання; Заблокована трубка або сітчастий фільтр блока заварювання; Пошкоджений блок заварювання; Заблокований сітчастий фільтр впускного клапана; 2. Поверніть круглу ручку кавомашини за годинниковою стрілкою. Більше налаштування відповідає більш грубому помелу; Виконайте калібрування помелу; Виконайте глибоке промивання блока заварювання за допомогою таблеток; Закріпіть блок заварювання або замініть блок заварювання на новий; Почистіть сітчастий фільтр або замініть його на новий.
Помилка блока заварювання	<ol style="list-style-type: none"> 1. Тричі натисніть "brewerself-check" ["самоперевірка блока заварювання"], буде виведена помилка блока заварювання; Блок заварювання заблокований або закупорений; Не працює двигун; Блок заварювання пошкоджений; Пошкоджена плата управління; 2. Вимкніть та перезапустіть машину; Розберіть блок заварювання, перевірте і почистіть його; Замініть двигун на новий; Замініть блок заварювання на новий; Замініть плату управління на нову.
Помилка зв'язку інтерфейсу користувача	<ol style="list-style-type: none"> 1. Пошкоджена або погано приєднана материнська плата і плата дисплея; Програма управління не узгоджена з програмою інтерфейсу користувача; Пошкоджена плата інтерфейсу користувача; Пошкоджена материнська плата; 2. Перевірте роз'єми на платі інтерфейсу користувача і приєднайте їх; Оновіть програму управління і програму інтерфейсу користувача; Замініть плату інтерфейсу користувача на нову; Замініть материнську плату на нову.
Збій датчика з негативним температурним коефіцієнтом термоблока	<ol style="list-style-type: none"> 1. Збій або обрив з'єднання між датчиком та материнською платою; Температура термоблока перевищує 180 °C; 2. Відновіть з'єднання термоблока, Замініть датчик з негативним температурним коефіцієнтом на новий; Вимкніть машину і перезавантажте її через 30 хвилин; Замініть термоблок на новий.
Машини не вмикається	<ol style="list-style-type: none"> 1. Немає живлення; Недостатня напруга; Машини не увімкнена; Пошкоджена силова плата; Перегорів плавкий запобіжник мережевого живлення; 2. Перевірте, чи підключена машина до джерела живлення; Підключіть машину до джерела достатньої потужності; Перевірте, щоб машина була увімкнена; Замініть силову плату на нову; Замініть плавкий запобіжник.
Збій	<ol style="list-style-type: none"> 1. Система несподівано перестає працювати; 2. Вимкніть машину та перезапустіть її через 5 хвилин; Оновіть програмне забезпечення кавомашини.



12 Відповідальність і гарантія

12.1 Відповідальність користувача

- Користувач повинен забезпечити регулярне технічне обслуговування та перевірку захисних пристроїв персоналом з сервісного обслуговування, своїм авторизованим персоналом або іншим авторизованим персоналом.
- Ремонтувати запобіжні і захисні компоненти, такі як запобіжний клапан, захисний термостат, бойлери води тощо забороняється. Їх потрібно замінити.
- Всі ці роботи дозволяється виконувати лише спеціалістам служби обслуговування клієнтів або партнера з сервісного обслуговування.

12.2 Гарантія і відповідальність

➤ Наша компанія не несе відповідальності в рамках гарантії і не зобов'язана виплачувати компенсацію за тілесні ушкодження і пошкодження майна, якщо вони сталися з перелічених нижче причин:

- Машина використовується всупереч інструкціями.
- Неправильне встановлення, введення в експлуатацію, експлуатація, чищення, технічне обслуговування і вибір пристроїв.
- Недотримання інтервалів технічного обслуговування.
- Продовження використання машини з пошкодженими, неправильно встановленими або непрацюючими запобіжними і захисними пристроями.
- Недотримання правил зберігання, встановлення, експлуатації, використання і технічного обслуговування машини.
- Використання машини в аномальних умовах.
- Неправильний ремонт.
- Невикористання оригінальних запасних частин.
- Невикористання рекомендованих засобів для чищення.
- Пошкодження, спричинені сторонніми предметами, нещасним випадком, вандалізмом або форс-мажорними обставинами.
- Встромляння сторонніх предметів в машину або відкривання машини стороннім предметом.
- Виробник несе повну відповідальність за компенсацію лише, якщо користувач дотримується інтервалу технічного обслуговування та використовує оригінальні запасні частини, отримані від виробника або авторизованих постачальників.

Ця інструкція стосується серії моделі H2



Виробник: Suzhou Dr.Coffee System Technology Co., Ltd
Адреса: 3/F, No.3 Building, No.55 Taishan Road, New District, Suzhou City, Jiangsu, China 215151

Виробник: Сучжоу Др. Кофі Систем Текнолоджі Ко., Лтд
Адреса: Но. 3 Білдин, Но. 55 Тайшань Роуд, Нью Дістрікт, Сучжоу, Цзянсу, Китай, 215151

Імпортер: ТОВ «Компанія «Ліберті Україна»

Адреса: вул. Куренівська, буд. 2-Б, м. Київ, 04073, Україна, тел.: +38 (044) 468-42-45

www.uavending.com