

# GAGGIA

## MILANO

УКРАЇНСЬКА



**ESPRESSO  
EVOLUTION**



**ESPRESSO  
DE LUXE**



**ESPRESSO  
STYLE**

Інструкція з експлуатації

CE

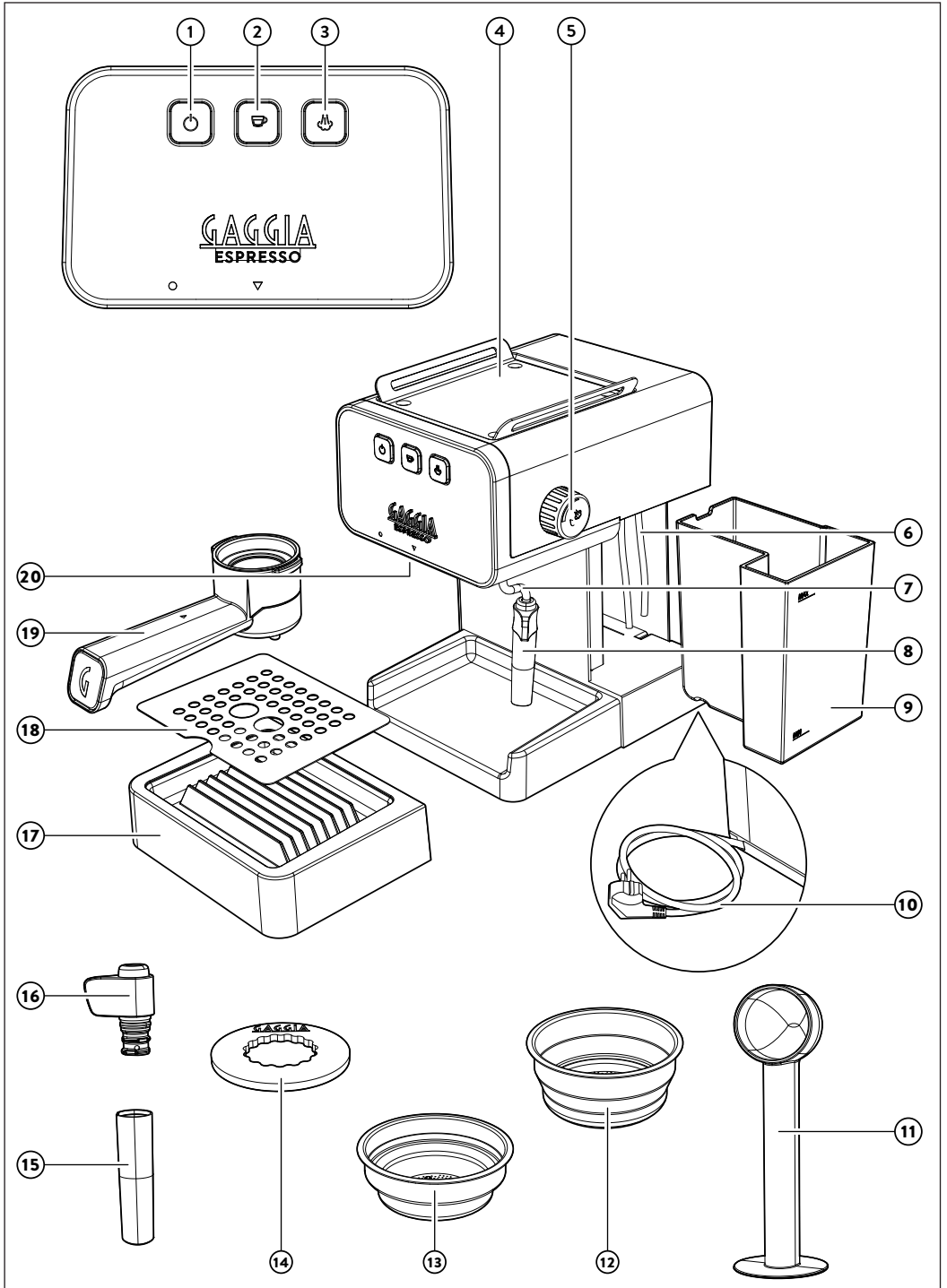

# Важливі запобіжні заходи

---

Ця машина оснащена функціями безпеки. Тим не менш, уважно прочитайте і дотримуйтесь інструкцій з безпеки і використовуйте машину лише так, як описано в цих інструкціях, щоб уникнути випадкових травм або пошкоджень через неправильне використання машини. Збережіть цю брошуру з техніки безпеки для подальшого використання.

## УВАГА

---

### Загальні

---

- Перевірте, чи напруга, зазначена на машині, відповідає напрузі місцевої електромережі, перш ніж підключати прилад.
- Підключіть машину до заземленої розетки.
- Не допускайте, щоб шнур живлення звисав з краю столу чи робочої поверхні та не торкайтеся гарячих поверхонь.
- Щоб уникнути небезпеки ураження електричним струмом, ніколи не занурюйте машину, вилку або шнур живлення у воду чи будь-яку іншу рідину.
- Не лейте рідину на роз'єм шнура живлення.
- Щоб уникнути небезпеки опіків, тримайте частини тіла подалі від струменів гарячої води, що випускаються машиною.
- Не торкайтеся гарячих поверхонь. Використовуйте тримачі та ручки.
- Вимкніть машину головним вимикачем, розташованим на задній панелі (якщо є), і вийміть вилку з розетки:
- Якщо сталася несправність.
- Якщо ви не збираєтесь використовувати прилад протягом тривалого часу.
- Перед чищенням машини.
- Тягніть за вилку, а не за шнур живлення.
- Не торкайтеся вилки мокрими руками.
- Не використовуйте машину, якщо вилка, шнур живлення або сама машина пошкоджені.
- Не вносьте жодних змін у машину чи її шнур живлення.
- Доручайте ремонт лише авторизованому Gaggia сервісному центру, щоб уникнути небезпеки.
- Машина не повинна використовуватися дітьми молодше 8 років.
- Цією машиною можуть користуватися діти віком від 8 років і особи з обмеженими фізичними, сенсорними чи розумовими здібностями або з браком досвіду та знань, якщо вони перебувають під наглядом або отримали інструкції щодо безпечного використання машини та якщо вони розуміють пов'язані з цим небезпеки.
- Чищення та технічне обслуговування не повинні виконуватися дітьми, якщо вони не старше 8 років і перебувають під наглядом.
- Тримайте машину та її шнур у недоступному для дітей місці віком до 8 років.
- Слідкуйте за дітьми, щоб переконатися, що вони не граються з машиною.
- Будьте обережні під час подачі гарячої води. Видачі можуть передувати невеликі струмені гарячої води. Зачекайте до кінця циклу видачі, перш ніж знімати вузол подачі гарячої води.

## Обережно

---

## Загальні

---

- Ця машина призначена лише для звичайного домашнього використання. Вона не призначена для використання на кухні персоналу магазинів, офісів, ферм або інших робочих середовищ.
- Завжди ставте машину на рівну та стійку поверхню. Тримайте її у вертикальному положенні, навіть під час транспортування.
- Не ставте машину на конфорку або безпосередньо біля гарячої духовки, обігрівача чи подібного джерела тепла.
- Додавайте лише мелену каву в тримач фільтра. Поміщення кавових зерен, розчинної кави, необсмажених кавових зерен, ячмінної кави або будь-якої іншої речовини у тримач фільтра може призвести до пошкодження машини. У цьому випадку ремонт не покривається гарантією.
- Перш ніж вставляти або знімати будь-які частини, дайте машині охолонути. Нагрівальні поверхні можуть зберігати залишкове тепло після використання.
- Ніколи не торкайтеся зливного шланга (якщо є) під час використання машини, оскільки він може бути гарячим. Спочатку дайте йому охолонути.
- Ніколи не наповнюйте резервуар для води теплою, гарячою або газованою водою, оскільки це може пошкодити резервуар для води та машину.
- Ніколи не використовуйте для чищення машини жорсткі губки, абразивні мийчі засоби або агресивні рідини, такі як бензин або ацетон. Просто використовуйте м'яку тканину, змочену водою.
- Регулярно очищайте машину від накипу. Якщо цього не зробити, прилад перестане працювати належним чином. У цьому випадку ремонт не покривається гарантією.
- Не зберігайте машину при температурах нижче 0°C/32°F. Вода, що залишилася в системі опалення, може замерзнути та спричинити пошкодження.
- Не залишайте воду в резервуарі для води, якщо ви не збираєтеся використовувати машину протягом тривалого часу. Вода може забруднитися. Використовуйте свіжу воду кожного разу, коли використовуєте машину.
- Ніколи не використовуйте будь-які аксесуари чи частини від інших виробників або тих, які Gaggia спеціально не рекомендує. Якщо ви використовуєте такі аксесуари або частини, ваша гарантія втрачає силу.
- Регулярне чищення та обслуговування подовжує термін служби вашої машини та забезпечує оптимальну якість і смак вашої кави.
- Машина постійно піддається впливу вологи, кави та накипу. Тому дуже важливо регулярно чистити та обслуговувати машину, як описано в посібнику користувача та показано на веб-сайті. Якщо ви не виконуєте ці процедури очищення та технічного обслуговування, ваша машина з часом може перестати працювати. У цьому випадку ремонт не покривається гарантією.
- Не мийте тримач фільтра в посудомийній машині та не використовуйте мийні засоби чи засоби для чищення. Це може призвести до несправності тримача фільтра та мати негативний вплив на смак кави.
- Не витирайте заварну групу тканиною, щоб запобігти накопиченню волокон усередині заварної групи.
- Ніколи не пийте розчин, випущений під час процесу видалення накипу.
- Не знімайте тримач фільтра під час приготування кави. Краплі гарячої води можуть вилитися під час фази розігріву блоку заварювання.
- Машину не можна розміщувати в шафі під час використання.

## Машини з класичним спінювачем молока

---

### Увага

---

- Щоб уникнути небезпеки отримання опіків, майте на увазі, що подачі можуть передувати невеликі струмені гарячої води.
- Ніколи не торкайтеся класичного спінювача молока голими руками, оскільки він може сильно нагрітися. Використовуйте лише відповідну захисну ручку.

### Обережно

---

- Після спінювання молока швидко очистіть класичний спінювач молока, налив невелику кількість гарячої води в ємність. Потім зніміть зовнішню частину класичного спінювача молока та промийте її теплою водою.

## Електромагнітні поля

---

Цей апарат відповідає всім чинним стандартам і нормам щодо впливу електромагнітних полів.

### Утилізація

---



- Цей символ означає, що цей виріб не можна викидати зі звичайними побутовими відходами (2012/19/UE).
- Дотримуйтесь правил вашої країни щодо роздільного збору електричних та електронних виробів. Правильна утилізація допомагає запобігти негативним наслідкам для навколишнього середовища та здоров'я людини.

## LED індикатори

## Legend



Білий  
Сталій

Білий  
Блимаючий

Помаранчевий  
Сталій

Помаранчевий  
Блимаючий

Вимкнений

## LED індикатор

## Значення



Машина ввімкнена



Потрібна чистка від накипу



Скидання видалення накипу



Машина готова до  
використання



Кава/гаряча вода нагріваються

## LED індикатор

## Значення



Пара готова до  
використання



Пара нагрівається



Потрібно охолодження  
системи пари



Сигналізація «Закрийте  
ручку пари»

## LED індикатор

## Значення



Успішна послідовність  
активації та зберігання MEMO



Послідовність успішного вимкнення  
MEMO

Espresso Style



Espresso De Luxe



Espresso Evolution



Вітаємо з покупкою Gaggia Espresso!

Приготування ідеального еспресо – це тонке мистецтво, яке вимагає трохи терпіння, точності та хорошої дози практики. Ця еспресо-машина Gaggia є першим кроком на шляху до того, щоб стати бариста вдома, для тих, хто не є експертом, але хоче насолодитися гарним еспресо, легко навчившись ритуалам бариста, які складаються з маленьких кроків.

У цьому посібнику користувача міститься вся інформація, необхідна для встановлення, використання, очищення та видалення накипу вашої машини. Перед першим використанням уважно прочитайте розділ про безпеку та збережіть його для використання в майбутньому.

# Зміст

---

LED індикатори	6
Огляд машини	9
Компоненти, які можна мити в посудомийній машині	9
Вступ	10
Фільтри в комплекті	10
2-чашки Крема Перфета фільтр	10
1-чашка Крема Перфета фільтр і однодозова таблетована кава + «Pod System»	10
Перша установка	11
Заливка контуру	11
Як вставити та зняти тримач фільтра	12
Після першого запуску машини або після періоду простою понад 2 тижні	12
Приготування кави	14
З меленої кави	14
Використовуючи таблетовану каву	14
Мето функція (програмування)	15
Як зберегти ваш еспресо	15
Як вимкнути функцію Мето	15
Спінювання молока для приготування капучино	15
Як знизити температуру бойлера	16
Подача гарячої води	17
Режим енергозбереження	17
Очищення та обслуговування	17
Очищення панарело	17
Очищення тримача фільтра, фільтрів і кнапана «Pod System»	18
Очищення верхнього сита	19
Очищення решітки та піддона для крапель	19
Очищення контейнера води	20
Чистка від накипу	20
Вирішення проблем	22
GAGGIA аксесуари	23
Технічні характеристики	24



# Огляд машини

1	УВМ/ВИМК кнопка	11	Ложка для кави/трамбовка
2	Кнопка Кава	12	Фільтр Крема Перфета на 2 чашки
3	Кнопка Пара	13	Фільтр Крема Перфета на 1 чашку/1 табл. каву
4	Підставка для чашок з нержавіючої сталі <i>Espresso De Luxe ed Espresso Evolution</i>	14	Клапан для таблетованої кави "Pod System"
5	Ручка пари/гарячої води	15	Нижня частина Панарело
6	Силіконові шланги для бака для води	16	Верхня частина Панарело
7	Трубка гарячої води/пари	17	Піддон для крапель
8	Класичний панарело	18	Решітка піддону для крапель <i>Espresso De Luxe /Espresso Evolution</i>
9	Контейнер для води	19	Тримач фільтру
10	Шнур живлення	20	Заварювальна група

## Компоненти, які можна мити в посудомийній машині

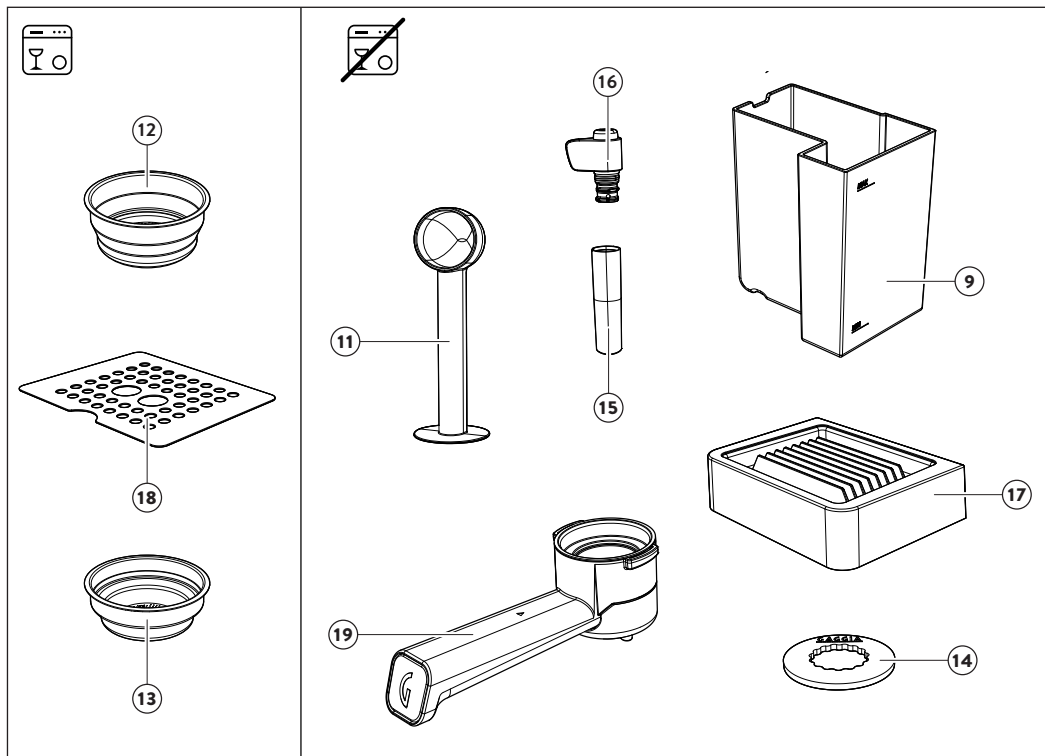

## Вступ

---

Ідеальний еспресо з густою пінкою залежить від багатьох факторів, зокрема:

- **тип використовуваної кави.** На ринку доступна кава різної якості, але найкращі зерна для хорошого еспресо – це темніші зерна обсмаження, які мають більш насичений аромат і більш інтенсивний смак.
- **зернистість попередньо меленої кави.** Переконайтеся, що ви придбали потрібну суміш із налаштуванням помелу, який підходить для використання з еспресо-машинами. Ви також можете свіжозмолоти безпосередньо перед заварюванням за допомогою кавомолки марки Gaggia.
- **кількість.** Використання правильної дози попередньо змеленої кави є ключовим фактором уникнення водянистої кави (недостатньо кави) або надто гіркої з паленим смаком (забагато кави).
- **тиск,** що застосовується для стиснення кавової гущі. Обов'язково рівномірно та плавно утрамбуйте каву. Тримайте поверхню паралельно краю тримача фільтра, щоб уникнути щілин, через які вода може просочуватися, не змочуючи рівномірно весь стручок, таким чином лише частково витягуючи аромат кави.
- **попереднє заварювання.** Машина використовує заводську установку попереднього заварювання, що сприяє найкращому вилученню ароматів кави. Гаряча вода замочує шайбу на кілька секунд перед заварюванням.
- **температура.** Який підтримується постійним для забезпечення найкращого витягування щоразу.

## Фільтри в комплекті

---

### Фільтр Крема Перфета на 2 чашки

---

Фільтр Crema Perfetta на 2 чашки вже встановлений на тримачі фільтра і дозволяє навіть початківцям приготувати чудовий еспресо з пінкою.

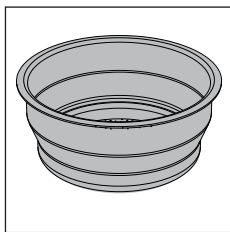

### Фільтр Крема Перфета на 1 чашку або одну дозу таблетованої кави

---

Цей фільтр можна використовувати для приготування 1 чашки еспресо з попередньо меленої кави або за допомогою однодозової таблетки кави, за допомогою нашої ексклюзивної системи табл. кави.

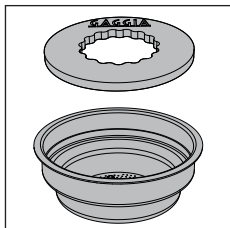

## Перша установка

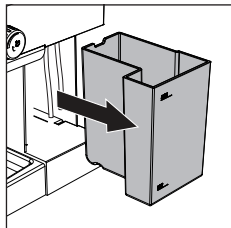

- 1 Зніміть резервуар для води (9), промийте його та наповніть холодною водою до рівня MAX.
- 2 Вставте вилку шнура живлення в розетку з відповідною напругою.
- 3 Натисніть кнопку увімкнення/вимкнення (1), яка почне блимати.
- 4 Поставте ємність під Панарело (8), поверніть ручку пари/гарячої води (5) проти годинникової стрілки та подавайте гарячу воду, доки всі три кнопки увімкнення/вимкнення (1), кави (2) і пари (3) не блимнуть одночасно, сигналізуючи вам знову вимкнути ручку.
- 5 Кнопка увімкнення/вимкнення світлитиметься безперервно, а кнопка кави (2) почне блимати, світлячись безперервно, коли буде досягнуто заданої на заводі температури.

## Заливка контуру

Закачати воду у систему потрібно під час першого включення машини або коли резервуар для води працював порожній:

- 1 Наповніть резервуар для води холодною водою до рівня MAX.
- 2 Поставте контейнер під Панарело
- 3 Поверніть ручку пари/гарячої води проти годинникової стрілки та видавайте воду з Pannarello (8), доки не буде виходити постійний струмінь.
- 4 Щоб завершити видачу, поверніть ручку пари/гарячої води за годинниковою стрілкою та спорожніть ємність.

Примітка: машина не сигналізує про брак води в баку; якщо насос дуже шумить, наповніть резервуар і заповніть контур.

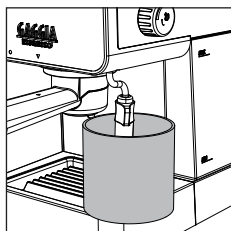

## Як вставляти і знімати тримач фільтра (холдер)

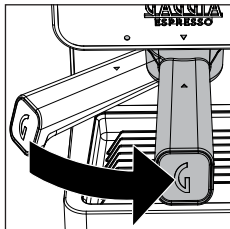

Вставте тримач фільтра (19) у блок заварювання знизу, вирівнявши ▲ трикутник на ручці тримача фільтра з піктограмою ● на корпусі, повертаючи зліва направо, поки трикутник на ручці ▲ не буде суміщено з трикутником на корпусі ▼ або трохи зміститься вправо. Поверніть тримач фільтра в протилежному напрямку справа наліво, щоб вийняти його.

## Після першого запуску машини або після періоду бездіяльності понад 2 тижні

**Примітка:** вода, що виділяється під час цього процесу, має бути викинута та непридатна для використання в їжі. Якщо ємність заповнюється під час циклу, припиніть видачу води та спорожніть ємність, перш ніж продовжити роботу.

- 1 Зніміть піддон для збору крапель (17) і поставте контейнер під Панарело (8).
- 2 Зніміть резервуар для води (9), промийте його та наповніть холодною водою до позначки MAX рівень.
- 3 Поверніть ручку пари/гарячої води (5) проти годинникової стрілки та подайте гарячу воду з Pannarello, доки в резервуарі для води не буде досягнуто MIN рівня.
- 4 Поверніть ручку пари/гарячої води за годинниковою стрілкою, щоб завершити подачу.
- 5 Знову наповніть резервуар для води до рівня MAX.
- 6 Вставте тримач фільтра (19) у блок заварювання (20), повертаючи його зліва направо, як описано у відповідному розділі.
- 7 Підставте відповідний контейнер під тримач фільтра.
- 8 Натисніть кнопку кави (2) і подайте воду, доки в резервуарі для води не буде досягнуто рівня MIN.
- 9 Натисніть кнопку кави ще раз, щоб завершити видачу, а потім спорожніть контейнер.
- 10 Поверніть піддон для крапель на місце
- 11 Зніміть тримач фільтра, повернувши його справа наліво, і промийте його проточною водою.
- 12 Наповніть резервуар для води до рівня MAX.
- 13 Тепер кавоварка готова до використання.

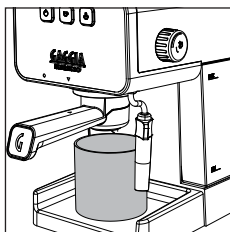

# Приготування кави

## Із попередньо меленої кави

Тримач фільтра підходить для фільтра на 1 (13) або 2 чашки (12). Перед приготуванням першої кави необхідно попередньо розігріти тримач фільтра:

- 1 Вставте тримач фільтра (19) з фільтром для 1 або 2 чашок у блок заварювання (20)
- 2 Поставте чашку під тримач фільтра та натисніть кнопку кави (2), коли вона буде горіти, щоб випустити чашку води (приблизно 150 мл).
- 3 Зніміть тримач фільтра та витріть усі сліди води.
- 4 Наповніть тримач фільтра 1 мірною ложкою попередньо змеленої кави для однієї порції або 2 мірними мірними ложками для подвійної порції, потім злегка постукайте по тримачу фільтра, щоб вирівняти мелену каву.
- 5 Утрамбуйте каву за допомогою трамбувки, яка додається. Трамбування має бути рівномірно розподіленим, а поверхня кави – ідеально гладкою без виступів, паралельно краю тримача фільтра.

**Примітка:** розмір і форма трамбувальника були спеціально розроблені для отримання найкращих результатів як з 1, так і з 2 чашковими фільтрами.

- 6 Витріть надлишок меленої кави з краю тримача фільтра.
- 7 Правильно вставте тримач фільтра (як описано у відповідному розділі).
- 8 Поставте 1 або 2 чашки під тримач фільтра
- 9 Зачекайте, поки кнопка кави засвітиться безперервно, перш ніж натискати її, щоб розпочати приготування.
- 10 Отримавши потрібну кількість, знову натисніть кнопку кави, щоб зупинити приготування.
- 11 Коли заварювання закінчиться, зніміть тримач фільтра та вийміть каву з фільтра, а також будь-які залишки з сітки.

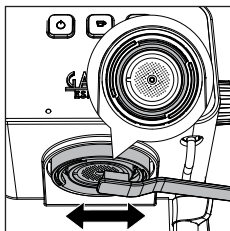
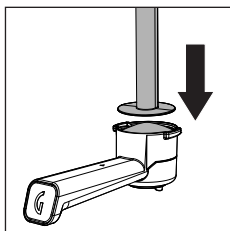
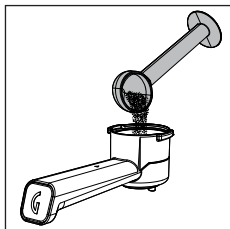

## Використання таблетованої кави

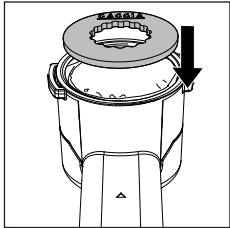
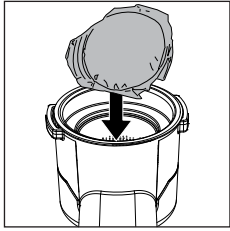

- 1 Для приготування таблетованої кави використовуйте спеціальний фільтр (13).
- 2 Помістіть таблетовану каву у фільтр і переконайтеся, що папір не стирчить із тримача фільтра.

- 3 Помістіть Клапан (14) на таблетку

- 4 Дотримуйтеся тих самих інструкцій для приготування кави як з попередньо меленої кави з пункту 7.

Примітка: зачекайте приблизно 10 секунд, перш ніж знімати тримач фільтра. Зніміть його повільно й обережно, повернувши вліво. Використовуючи попередньо мелену каву, будьте обережні, щоб не обпектися водою, що залишилася на кавовому жмиху.

Примітка: якщо в тримачі фільтра залишається невелика кількість води, це вважається абсолютно нормальним явищем і пов'язано з особливостями тримача фільтра.

Примітка: трохи води продовжуватиме капати, коли тримач фільтра буде знято. Це пов'язано з тиском води в системі.

## Програмування

Ця функція дозволяє заощадити час заварювання кави. Кожного разу, коли ви натискаєте кнопку кави, машина подає кількість кави протягом попередньо встановленого часу.

### Як запрограмувати еспресо

- 1 Приготуйте каву, як описано в розділі «Приготування меленої кави».
- 2 Утримуйте кнопку кави, коли вона засвітиться. Машина зайде в Режим Програмування (MEMO) через кілька секунд і почане приготування кави.

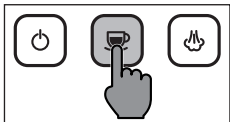

- 3 Коли ви досягнете бажаної кількості, відпустіть кнопку кави, усі кнопки вимкнуться, а потім двічі посліпль засвітяться кнопки увімк./вимк. (1), кнопки кави (2) і пара (3), щоб підтвердити, що ваш напій збережено.
- 4 Щоразу, коли ви натискаєте кнопку кави, машина почне видавати таку ж саму кількість кави за встановлений час.
- 5 Ви можете змінити час заварювання, повторивши описану вище процедуру перезапише раніше збережений час.

## Як вимкнути функцію Мето

Вимкнення функції програмування означає, що кожного разу, коли ви натискаєте кнопку кави, щоб розпочати приготування кави, вам також потрібно буде натиснути її знову, щоб завершити приготування.



- 1 Утримуйте кнопку ввімкнення/вимкнення протягом кількох секунд. Через кілька секунд усі кнопки вимкнуться; тоді двічі посліпль засвітяться кнопки пара (3), кава (2) і увімк./вимк. (1), щоб підтвердити, що функцію програмування вимкнено.

## Спінювання молока для приготування капучино

Щоб забезпечити ідеальний результат, ми рекомендуємо використовувати холодне незбиране молоко (приблизно 5°C) із вмістом білка не менше 3% і вмістом жиру не менше 3,5%. Білки забезпечать проникнення повітря в піну, а жири зроблять її густою і міцною. Хороших результатів також можна отримати, використовуючи напівзнежирене коров'яче молоко, деякі види безлактозного молока, соєве, мигдальне, а також вівсяні напої.

**Попередження:** видачі можуть передувати невеликі струмені гарячої води. Трубка подачі води може нагріватися до високих температур: ніколи не торкайтеся до неї голими руками

**Попередження:** до і після подачі із заварної групи можуть виходити струмені гарячої води та/або пари. Тримайте тримач фільтра вставленим, щоб уникнути опіків, і знімайте його лише після виходу з функції пари та зниження температури

- 1 Натисніть кнопку подачі пари (3), кнопка кави згасне, а кнопка подачі пари почне блимати.
- 2 Машина готова до подачі пари, коли кнопка подачі пари засвітиться постійно.
- 3 Перш ніж почати спінювати молоко, продуйте парову трубку, повернувши ручку пари/гарячої води на кілька секунд, доки не буде виходити лише пара, а потім знову вимкніть її.
- 4 Наповніть глечик холодним молоком приблизно на 1/3.
- 5 Помістіть Панарело в молоко.
- 6 Поверніть ручку пари/гарячої води проти годинникової стрілки до упору, щоб почати спінювати молоко.

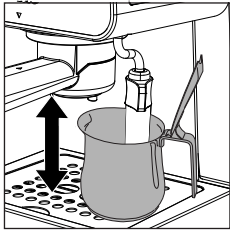

- 7 Спіньте молоко, обережно обертаючи глечик і рухаючи його вгору та вниз.

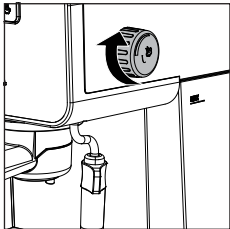

- 8 Отримавши бажану піну, поверніть ручку пари/гарячої води за годинниковою стрілкою щоб зупинити пару.

- 9 Після закінчення спінювання злегка постукайте глечиком по робочій поверхні та дайте йому відпочити протягом приблизно 30 секунд. Це робить молоко більш гладким.
- 10 Натисніть кнопку пари, щоб вийти з цієї функції.
- 11 І кнопки пари, і кнопки кави блимають одночасно, вказуючи на те, що температура занадто висока для приготування кави.
- 12 Очистіть контур, повернувши ручку пари/гарячої води проти годинникової стрілки на кілька хвилин, щоб видалити залишки молока, і знову вимкніть. Дотримуйтесь інструкцій у відповідному розділі, щоб швидше знизити температуру бойлера.

## Як знизити температуру бойлера

- 1 Поставте контейнер або велику чашку під Панарело.
- 2 Поверніть ручку пари/гарячої води проти годинникової стрілки та подайте та подавайте гарячу воду, доки всі три кнопки увімкнення/вимкнення, кави та пари не почнуть блимати одночасно, сигналізуючи, що вам потрібно знову вимкнути ручку.
- 3 Поверніть ручку за годинниковою стрілкою, і кнопка кави світлитиметься постійно.
- 4 Тепер машина готова до приготування кави.



## Подача гарячої води

**Попередження:** видачі можуть передувати невеликі струмені гарячої води. Трубка може нагріватися до високих температур: ніколи не торкайтеся до неї голими руками.

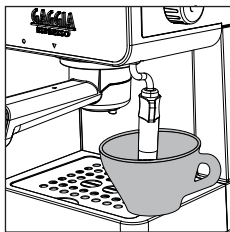

- 1 Поставте чайну чашку або склянку під Панарело
- 2 Щоб почати, поверніть ручку пари/гарячої води проти годинникової стрілки до упору видачу гарячої води з Панарело.
- 3 Отримавши потрібну кількість, поверніть ручку пари/гарячої води за годинниковою стрілкою.

## Режим енергозбереження

Машина оснащена функцією автоматичного відключення для економії електроенергії. Щоб перезапустити машину, просто натисніть кнопку ввімкнення/вимкнення; вона горітиме безперервно, а кнопка кави почне блимати, доки не буде досягнуто заданої температури.

## Очищення та обслуговування

Регулярне чищення та технічне обслуговування зберігають машину в ідеальному стані та забезпечують ідеальний смак кави, постійну якість кави та чудову молочну піну протягом тривалого періоду часу.

### Очищення Панарело

Щодня:

- 1 Зніміть нижню частину Панарело (15), промийте її проточною водою та встановіть назад.
- 2 Поверніть ручку пари/гарячої води проти годинникової стрілки на кілька секунд, щоб видалити залишки молока, і знову вимкніть.

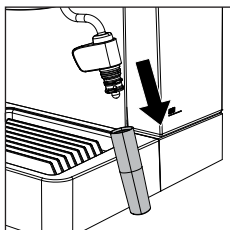

Щотижня:

- 1 Зніміть нижню частину Панарело(15) і зніміть верхню частину (16). Панарело(15).

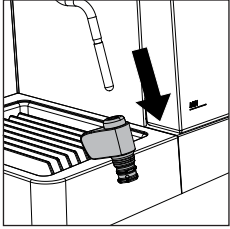

- 2 Промийте проточною водою

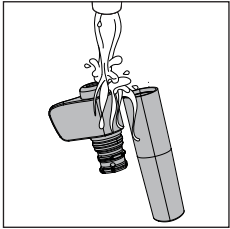

- 3 Очистіть парову трубку вологою тканиною.

- 4 Знову встановіть верхню та нижню частину Панарело на парову трубку.

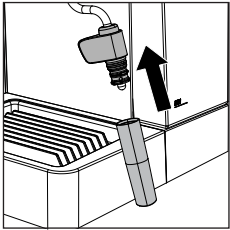

## Очищення тримача фільтра, фільтрів і клапана «Pod System»

Фільтри повинні бути чистими, щоб гарантувати ідеальні результати.

Щодня

- 1 Вийміть фільтр із тримача фільтра та промийте їх обидва теплою водою.

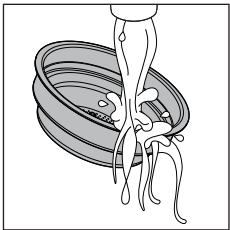

- 2 Також промийте клапан «Pod System» теплою водою, якщо він використовувався.

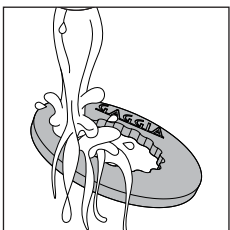

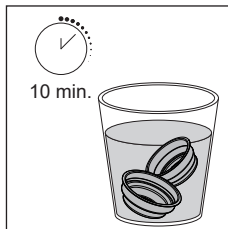

- 3 Якщо ви помітили несправність під час приготування кави, залиште фільтри в окропі на 10 хвилин, а потім промийте їх проточною водою.

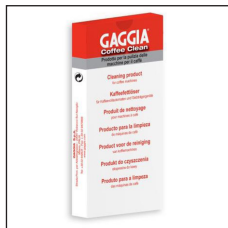

- 4 Для більш ретельного очищення фільтрів ми рекомендуємо використовувати очищувальні таблетки GAGGIA, спеціально розроблені для підтримки вашої машини в ідеальному робочому стані.

**Попередження:** фільтр слід знімати лише тоді, коли тримач фільтра повністю охолоне, щоб уникнути опіків

## Очищення верхнього сита

Після кожного заварювання:

- 1 Зніміть тримач фільтра з пристрою, повернувши його справа наліво.
- 2 Зітріть щіткою будь-які залишки кави з прокладки та верхнього сита.

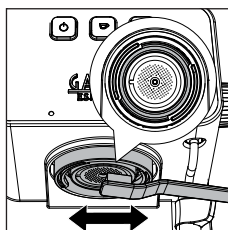

- 3 Очистіть гарячою водою, натиснувши кнопку кави та видавши одну чашку води.

## Очищення решітки та піддона для крапель

Зніміть піддон для крапель (17) і решітку, якщо вона є (18), і промийте їх проточною водою. Не використовуйте абразивні засоби.

## Очищення контейнера для води

- 1 Зніміть резервуар для води (9) і промийте його проточною водою.
- 2 Встановлюючи резервуар, переконайтеся, що силіконові шланги (6) знаходяться всередині резервуара, і що вони не перекручені та не заблоковані.

## Чистка від накипу

Коли кнопка увімк./вимк. стане помаранчевою, настав час очистити машину від накипу. Використовуйте спеціальний засіб для видалення накипу в кавомашинах, для забезпечення високої якості роботи машини.

Використання різних продуктів може пошкодити машину та залишити залишки у воді. Невиконання процедури видалення накипу призведе до втрати гарантії.



- 1 Вимкніть функцію МЕМО, якщо вона є, і зніміть тримач фільтра з блоку заварювання (20).
- 2 Зніміть і спорожніть резервуар для води.
- 3 Налийте ПОЛОВИНУ вмісту концентрованого розчину для видалення накипу (або кількість вказану на упаковці) у резервуар для води, а потім заповніть його водою до рівня MAX.

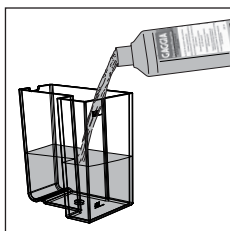

- 4 Зніміть Панарело (8), якщо він встановлений на паровій трубці.
- 5 Увімкніть машину, натиснувши кнопку ввімкнення/вимкнення.
- 6 Натисніть кнопку кави та пролийте 1 чашку води (приблизно 150 мл) із блоку заварювання.
- 7 Поверніть ручку пари/гарячої води та також пролийте 1 склянку води (приблизно 150 мл) із парової трубки.
- 8 Вимкніть машину, натиснувши кнопку ввімкнення/вимкнення.
- 9 Залиште засіб для видалення накипу приблизно на 15-20 хвилин із вимкненою машиною.
- 10 Знову увімкніть машину, натиснувши кнопку ввімкнення/вимкнення.
- 11 Пролийте 1 склянку води (приблизно 150 мл) із блоку заварювання та іншу чашку також води (приблизно 150 мл) з парової трубки.
- 12 Потім вимкніть машину, натиснувши кнопку ввімкнення/вимкнення, і залиште її вимкненою на 3 хвилини.

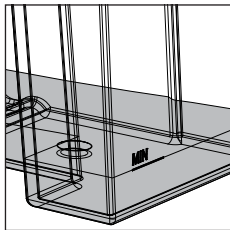

- 13 Повторіть кроки, починаючи з пункту 10, доки не буде досягнуто MIN рівня в резервуарі для води.

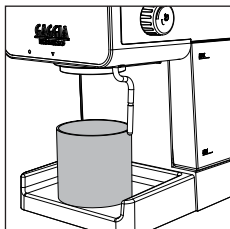

- 14 Промийте резервуар свіжою водою та наповніть його до рівня MAX.  
15 Поставте велику ємність під блок заварювання.

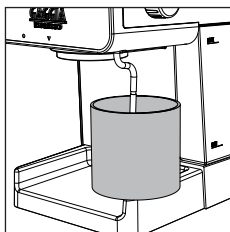

- 16 Увімкніть машину, натиснувши кнопку увімкнення/вимкнення.  
17 Натисніть кнопку кави та подайте воду із заварної групи, доки подача автоматично припиняється приблизно на півдорозі резервуара для води.  
18 Помістіть велику ємність під парову трубку.

- 19 Поверніть ручку пари/гарячої води проти годинникової стрілки та видаліть залишки води в баку, доки не буде досягнуто рівня MIN.  
20 Щоб припинити подачу, вимкніть ручку пари/гарячої води, повернувши її за годинниковою стрілкою.  
21 Наповніть резервуар до рівня MAX і вилийте всю воду з напою групи, доки не буде досягнуто рівня MIN.  
22 Повторіть операцію, випустивши також повний резервуар із трубки пари.  
23 Цикл видалення накипу завершено.  
24 Вставте тримач фільтра в блок заварювання, промивши його проточною водою і перемонтуйте Панарело.  
25 Утримуйте кнопки кави та пари приблизно 5 секунд; кнопка увімк./вимк. блимне на мить, а потім машина знову готова до приготування кави, помаранчевий світлодіодний індикатор скинеться.

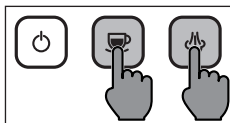

**Примітка:** якщо необхідно, заповніть контур, як описано у відповідному розділі.

## Вирішення проблем

У цьому розділі описано найпоширеніші проблеми, з якими ви можете зіткнутися під час користування апаратом. Якщо ви не можете вирішити проблему за допомогою наданої нижче інформації, відвідайте розділи поширених запитань на [www.gaggia.com](http://www.gaggia.com) або [www.gaggia.it](http://www.gaggia.it) або зверніться до Центру обслуговування клієнтів або до місцевих дистриб'юторів у вашій країні.

Проблема	Причина	Рішення
Машини не включається.	Машини не підключена до електричної мережі.	Підключіть машину до електричної мережі.
Насос дуже шумний.	У резервуарі немає води.	Наповніть резервуар для води та заповніть контур, як описано у відповідному розділі.
Молоко не піниється.	Цей тип молока не підходить для спінування	Кількість і якість піни залежить від типу молока (розділ «Спінування молока для приготування капучино»).
	Панарело брудний.	Очистіть Панарело (Розділ «Очищення Панарело»).
	У контейнері немає води.	Наповніть резервуар для води та заповніть контур, як описано у відповідному розділі.
Після натискання кнопки кави кава не подається.	Забитий тримач фільтра.	Знову натисніть кнопку кави. Вимкніть машину та дайте їй охолонути (приблизно 1 годину). Потім вийміть і ретельно вимийте тримач фільтра. Якщо проблема не зникає, зверніться до сервісного центру.
Кава занадто холодна.	Тримач фільтра не вставляється для попереднього нагріву.	Розігрійте тримач фільтра (розділ «Приготування кави»).
	Холодні чашки	Підігрійте чашки гарячою водою.
Кава готується занадто швидко, не утворюється пінка.	Замало кави в тримачі фільтра.	Додайте кави.
	Помел занадто грубий.	Використовуйте каву дрібнішого помелу.
	Кава не була утрамбована або утрамбована надто легко.	Утрамбуйте каву трохи сильніше трамбівкою, що входить у комплект, уважно, щоб уникнути можливих зазорів.
	Кава або таблетка кави не свіжі.	Використовуйте іншу мелену каву або таблетовану каву
Кава не виходить або тільки капає	У контейнері немає води.	Наповніть резервуар для води та заповніть контур, як описано у відповідному розділі.
	Помел занадто дрібний.	Використовуйте каву грубішого помелу.
	Кава занадто сильно утрамбована в тримачі фільтра.	Трамбуйте каву не дуже сильно.
	У тримачі фільтра занадто багато кави.	Зменшіть кількість кави в тримачі фільтра.
	На машині утворився вапняний наліт.	Очистіть машину від накипу, як описано у відповідному розділі.
	Фільтр у фільтротримачі засмічений.	Очистіть фільтр (розділ «Очищення фільтротримача, фільтрів і «Pod System»).

Проблема	Причина	Вирішення
Кава тече з обідка.	Тримач фільтра неправильно вставлено в блок заварювання.	Вставте тримач фільтра, як описано у відповідному розділі.
	Верхній край тримача фільтра забруднений.	Очистіть край тримача фільтра.
	У тримачі фільтра занадто багато кави.	Зменшіть кількість кави за допомогою мірної ложки.
	Прокладка екрана забруднена.	Очистіть прокладку верхнього сита, як описано у відповідному розділі.

## GAGGIA аксесуари

Кавоварки та аксесуари для машин можна замовити в авторизованих центрах в Італії або у дилерів у вашій країні.



Засіб для видалення накипу

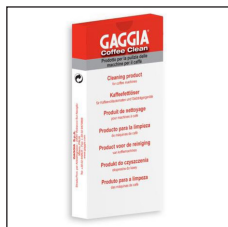

Засіб для видалення кавового жиру

## Технічні характеристики

---

Номінальна напруга - Номінальна потужність - Блок живлення	Дивіться табличку з даними всередині відділення резервуара для води
Матеріал корпусу машини	Термопластик
Розміри	255 x 199 x 303 мм
Вага	3,7 кг
Довжина шнура живлення	900 мм
Панель управління	Фронтальна
Розмір чашки	До 76 мм із вставленим піддоном, 102 мм без нього
Контейнер для води	1,2 літра - Знімний
Тиск помпи	15 бар
Бойлер	Нержавіюча сталь
Запобіжні пристрої	Термічний запобіжник





**GAGGIA** S.p.a. si riserva il diritto di apportare tutte le modifiche ritenute necessarie.

**GAGGIA** S.p.A. reserves the right to make any necessary modification.

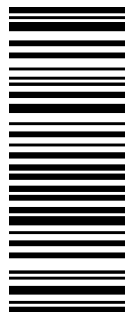

642001000629

COD.

- Rev.01 - 13/07/23

**GAGGIA** S.p.A.

Sede Amministrativa/Administrative Office

Via Torretta, 240

40041 Gaggio Montano - Bologna - Italia

+39 0534 771111

[www.gaggia.it](http://www.gaggia.it)

[www.gaggia.com](http://www.gaggia.com)

**GAGGIA**  
**MILANO**